

SAMSUNG

BRUKSANVISNING

SM-T630
SM-T636B

Innehållsförteckning

Komma igång

- 5 Enhetens layout och funktioner
- 8 Ladda batteriet
- 12 SIM- eller USIM-kort (nano-SIM-kort)
(mobilnätverksaktiverade modeller)
- 13 microSD-kort
- 15 Skyddande skal
- 17 Slå på och av enheten
- 17 Första konfigurationen

Appar och funktioner

- 18 Inledning
- 19 Samsung account
- 20 Förstå skärmen
- 26 Aviseringspanel
- 28 Ange text
- 30 Installera eller avinstallera appar
- 32 Telefon
- 35 Kontakter
- 37 Meddelanden
- 39 Internet
- 40 Flera fönster
- 42 Bixby
- 44 Bixby Vision
- 45 Samsung Kids
- 46 Samsung Members
- 46 Samsung Global Goals

- 46 Galaxy Shop
- 47 Kalender
- 48 Reminder
- 49 Mina filer
- 49 Klocka
- 49 Kalkylator
- 50 SmartThings
- 50 Smart View
- 51 Music Share
- 53 Samsung Flow
- 54 Dagens tavla
- 56 Samsung DeX
- 62 Google-appar
- 63 S Pen
- 73 Samsung Notes
- 77 PENUP
- 78 Kamera
- 88 Galleri
- 92 Röstinspelning
- 92 Dela innehåll
- 94 Skärmbild och skärminspelning
- 96 Överföra data från din gamla enhet (Smart Switch)

Inställningar

- 98 Inledning
- 99 Samsung account

- 99 Anslutningar
 - 100 Wi-Fi
 - 102 Bluetooth
 - 103 NFC och kontaktlösa betalningar
 - 105 Datasparare (mobilnätverksaktiverade modeller)
 - 105 Appar för endast mobildata (mobilnätverksaktiverade modeller)
 - 106 Mobil hotspot (mobilnätverksaktiverade modeller)
 - 106 Fler anslutningsinställningar
- 108 Anslutna enheter
- 109 Lägen och rutiner
 - 109 Använda lägen
 - 109 Använda rutiner
- 110 Ljud och vibration
 - 111 Ljudkvalitet och effekter
 - 111 Separat appljud
- 112 Aviseringar
- 112 Skärm
- 113 Bakgrund och stil
- 113 Hemskärm
- 113 Låsskärm
 - 114 Smart Lock
- 114 Säkerhet och sekretess
 - 115 Ansiktsgenkänning
 - 117 Igenkänning av fingeravtryck
 - 120 Samsung Pass
 - 122 Hemlig mapp
 - 125 Säker Wi-Fi
- 126 Plats
- 126 Säkerhet och nödlarm
- 127 Konton och säkerhetskop.
 - 128 Användare
 - 129 Samsung Cloud
- 130 Google
 - 130 Avancerade funktioner
 - 131 Rörelser och gester
 - 132 Dubbelmeddelande
 - 133 Digitalt välbefinnande och föräldrakontroller
 - 133 Batteri och enhetsvård
 - 133 Optimera enheten
 - 134 Batteri
 - 134 Lagring
 - 134 Minne
 - 134 Enhetsskydd
 - 135 Automatisk optimering
 - 135 Programvaruuppdatering
 - 135 Diagnostik
 - 135 Underhållsläge
 - 135 Appar
 - 136 Allmän hantering
 - 137 Tillgänglighet
 - 138 Programvaruuppdatering
 - 138 Fjärrsupport
 - 139 Om surfplattan

Att tänka på vid användning

- 141 Försiktighetsåtgärder för att använda enheten
- 143 Kommentarer om förpackningens innehåll och tillbehör
- 144 Bevara vatten- och dammskydd
- 145 Situationer då enheten överhettas samt lösningar

Bilaga

- 149 Felsökning

Komma igång



Enhetens layout och funktioner

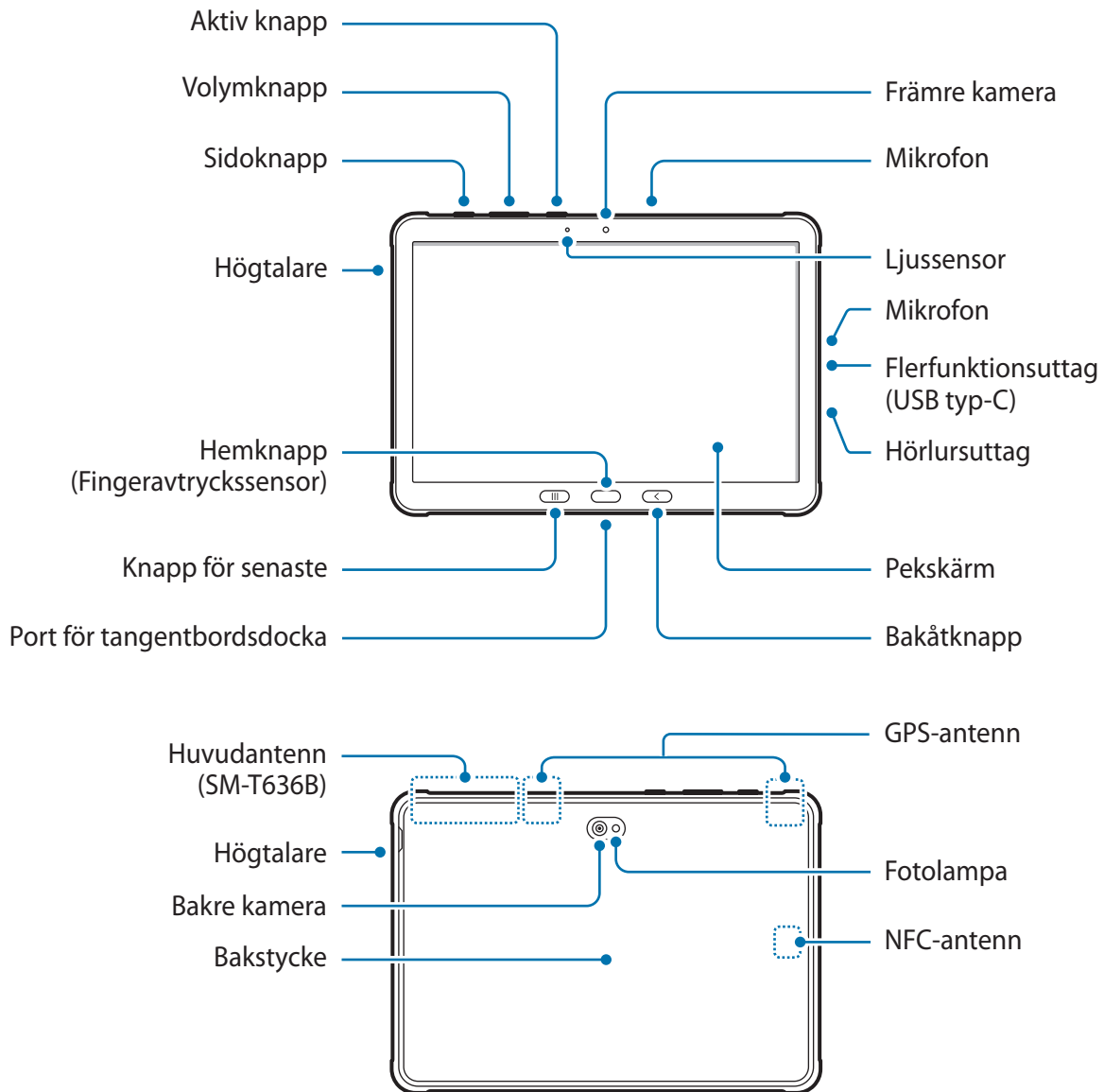



Enheten och vissa tillbehör (säljs separat) innehåller magneter. Både American Heart Association (USA) och Medicines and Healthcare Products Regulatory Agency (Storbritannien) varnar för att magneter kan påverka driften hos pacemakrar, kardiovertrar, defibrillatorer, insulinpumpar och andra elektromedicinska apparater (sammantaget "Medicinsk utrustning") inom 15 cm (6 tum). Om du använder någon av ovanstående medicinska utrustning SKA DU INTE ANVÄNDA DEN HÄR ENHETEN ELLER VISSA TILLBEHÖR (SÄLJS SEPARAT) OM DU INTE HAR RÅDGJORT MED DIN LÄKARE.



- Förvara inte enheten och vissa tillbehör (säljs separat) nära magnetiska fält. Magnetremсор på kort, inklusive kreditkort, telefonkort, pass och boardingcard kan skadas av magnetiska fält.
- När du använder högtalarna, t.ex. när du spelar upp mediefiler eller använder högtalartelefonen, ska du inte placera enheten nära öronen.
- Var försiktig så att du inte utsätter kameran för en stark ljuskälla, till exempel direkt solljus. Om kameran utsätts för en stark ljuskälla, t.ex. direkt solljus, kan kamerans bildsensor skadas. En skadad bildsensor kan inte lagas och orsakar prickar eller fläckar på bilderna.
- Om du använder enheten och dess glas- eller akrylstomme har gått sönder finns det risk för skador. Använd endast enheten efter att den har reparerats på ett Samsung-servicecenter.
- Om damm eller främmande föremål tränger in i mikrofonen, högtalaren eller mottagaren kan enhetens ljud bli tyst eller så fungerar eventuellt inte vissa funktioner. Enheten kan skadas eller så kan utseendet påverkas om du försöker ta bort dammet eller det främmande föremålet med ett vasst föremål.



- I följande situationer kan anslutningsproblem inträffa och batteriet kan laddas ur:
 - Om du sätter fast dekaler av metall på enhetens antennområde.
 - Om du sätter fast ett enhetsfodral som är tillverkat av metalliskt material på enheten.
 - Om du täcker enhetens antennområde med händerna eller andra föremål under tiden som du använder vissa funktioner, t.ex. samtal eller mobildataanslutning.
- Om området runt den bakre kameran täcks av tillbehör, som ett skärmskydd eller dekaler, kan oönskat brus uppstå under samtal eller medieuppspelning.
- Täck inte ljussensorområdet med tillbehör såsom dekaler eller ett skydd. Det kan leda till att sensorn inte fungerar korrekt.

Fysiska knappar

Knapp	Funktion
Sidoknapp	<ul style="list-style-type: none"> När enheten är avstängd håller du den intryckt för att slå på enheten. Tryck för att slå på eller låsa skärmen. Håll nedtryckt för att starta en konversation med Bixby. Se Använda Bixby för mer information. Tryck två gånger eller tryck och håll nedtryckt för att starta den app eller funktion du ställer in.
Sidoknapp + volym ned-knapp	<ul style="list-style-type: none"> Tryck samtidigt för att ta en skärmbild. Håll båda knapparna intryckta för att stänga av enheten.
Aktiv knapp	<ul style="list-style-type: none"> Tryck eller håll ned för att starta förinställda appar.
Knapp för senaste	<ul style="list-style-type: none"> Tryck för att öppna en lista över de senaste använda apparna.
Hemknapp	<ul style="list-style-type: none"> Tryck för att slå på skärmen medan skärmen är låst. Tryck här för att gå tillbaka till hemskrmen. Tryck och håll nedtryckt om du vill starta appen Google Assistent.
Bakåtknapp	<ul style="list-style-type: none"> Tryck för att gå tillbaka till den föregående skärmen.

Ställa in sidoknappen

Välj den app eller funktion som ska startas genom att du trycker två gånger på sidoknappen eller håller sidoknappen intryckt.

Starta appen **Inställningar**, tryck lätt på **Avancerade funktioner** → **Sidoknapp** och välj sedan det alternativ du vill ha.

Ställa in aktiv knapp

Välj den app som ska startas när du trycker på den aktiva knappen eller håller den intryckt.

Starta appen **Inställningar**, tryck lätt på **Avancerade funktioner** → **Aktiv knapp** och välj sedan det alternativ du vill ha.

Ladda batteriet

Ladda batteriet innan du använder det för första gången eller om det inte har använts på en längre tid.

Sätta i batteriet

- 1 Ta bort bakstycket.

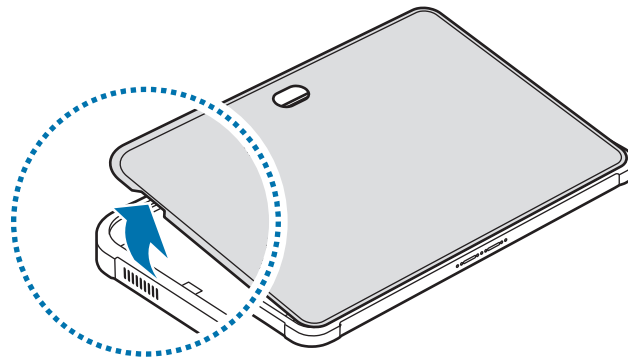

 Var försiktig så du inte skadar naglarna när du tar bort bakstycket.

 Böj inte och vrid inte på bakstycket. Om du gör det kan det skadas.

- 2 Sätt i batteriet med de guldfärgade kontakterna korrekt inriktade mot enhetens kontakter.

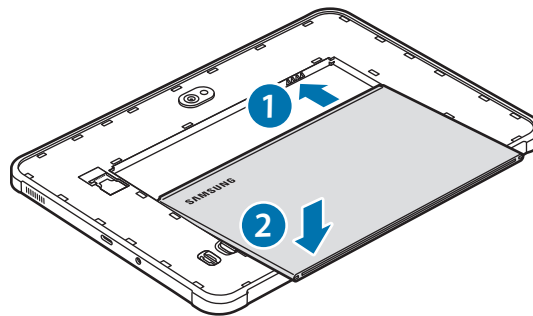

3 Sätt tillbaka bakstycket.

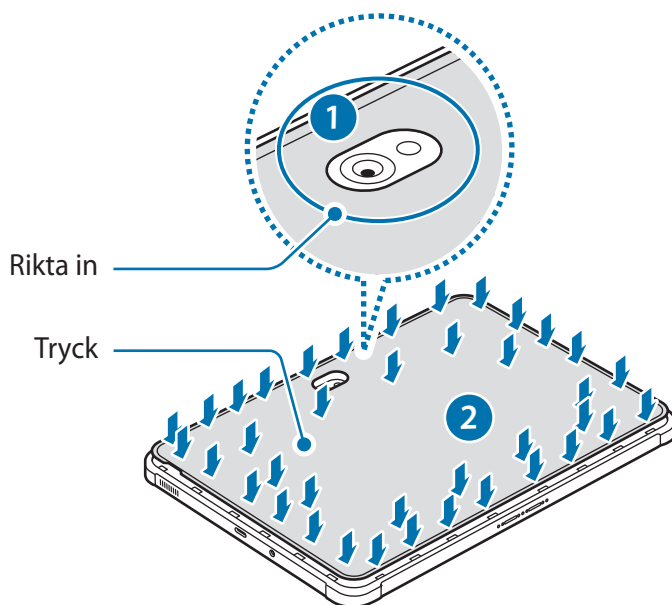

 Se till att bakstycket är ordentligt förslutet så att vatten och damm inte kommer in i enheten. Om bakstycket är öppet eller löst kan vatten och damm komma in i enheten och orsaka skador.

 Använd endast bakstycken och tillbehör som godkänts av Samsung med enheten.

Ta bort batteriet

1 Ta bort bakstycket.

2 Ta ut batteriet.

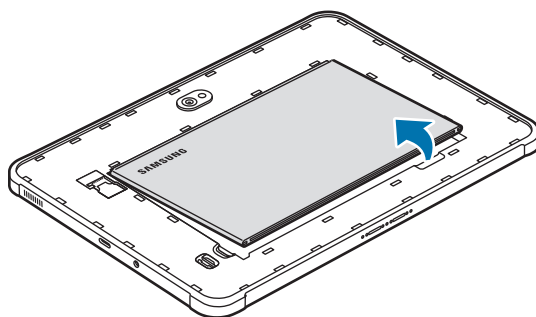

Ladda med kabel

Anslut USB-kabeln till USB-strömadaptern och anslut kabeln till enhetens flerfunktionsuttag för att ladda batteriet. När enheten är fulladdad ska du koppla bort laddaren från den.

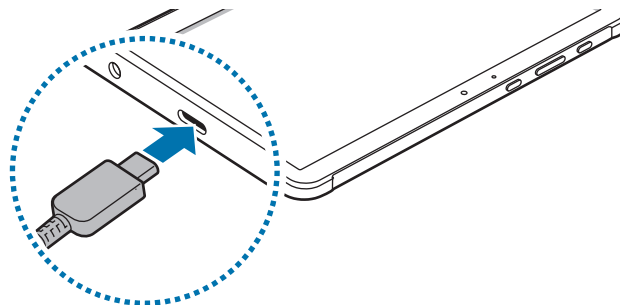

 Ta inte ur batteriet innan du tar bort laddaren. Det kan skada enheten.

Snabbladdning

Starta appen **Inställningar**, tryck lätt på **Batteri och enhetsvård** → **Batteri** → **Fler batteriinställningar** och aktivera sedan den funktion du vill ha.

- **Snabbladdning:** Använd en batteriladdare med stöd för adaptiv snabb laddning för att använda den snabba laddningsfunktionen.



 Du kan ladda batteriet snabbare när enheten eller dess skärm är avstängd.

Minska batteriförbrukningen

Din enhet erbjuder olika alternativ som bidrar till att bevara batteriladdningen.

- Optimera enheten med hjälp av enhetens underhållsfunktion.
- När du inte använder enheten ska du stänga av skärmen genom att trycka på sidoknappen.
- Aktivera energisparläge.
- Stäng onödiga appar.
- Inaktivera Bluetooth-funktionen när den inte används.
- Inaktivera autosynkronisering av appar som måste synkroniseras.
- Minska tiden för bakgrundsljus.
- Minska skärmens ljusstyrka.

Tips och försiktighetsåtgärder vid laddning av batteriet

-  Använd bara batterier, laddare och kablar som är godkända av Samsung och som utformats särskilt för enheten. Batterier, laddare och kablar som är inkompatibla kan leda till allvarliga personskador eller skador på enheten.
- 
 - Om du ansluter laddaren på fel sätt kan allvarliga skador uppstå på enheten. Skador som orsakas av felaktig användning omfattas inte av garantin.
 - Använd endast den USB-typ-C-kabel som medföljer enheten. Enheten kan skadas om du använder en Micro USB-kabel.
 - Om du laddar enheten när flerk Funktionsuttaget är fuktigt kan enheten skadas. Torka flerk Funktionsuttaget ordentligt innan du laddar enheten.
- 
 - Koppla ur laddaren när den inte används för att spara energi. Laddaren har ingen strömbrytare, så du måste koppla ur laddaren från eluttaget när den inte används för att undvika att slösa med ström. Laddaren ska vara nära eluttaget och lätt att komma åt under laddningen.
 - Vid användning av en laddare rekommenderar vi att du använder en godkänd laddare som garanterar laddningsprestandan.
 - Om batteriet laddas ur helt går det inte att slå på enheten direkt när laddaren ansluts. Låt ett helt urladdat batteri laddas i några minuter innan du försöker sätta på enheten.
 - Om du använder flera appar samtidigt, nätverksappar eller appar som kräver en anslutning till en annan enhet, töms batteriet snabbt. För att undvika strömförlust under en dataöverföring ska du alltid använda dessa appar när batteriet har laddats helt.
 - Om du använder en annan strömkälla än laddaren, t.ex. en dator, kan det leda till långsammare laddningshastighet på grund av lägre ström.
 - Du kan använda enheten medan den laddas, men då kan det dröja längre innan batteriet blir fulladdat.
 - Om strömtillförseln till enheten är instabil under laddning är det inte säkert att pekskärmen fungerar. Koppla bort laddaren från enheten, om det händer.
 - Under laddning kan enheten och laddaren bli varma. Detta är normalt och bör inte påverka enhetens livslängd eller prestanda. Om batteriet blir varmare än vanligt kan laddaren sluta ladda.
 - Ta med enheten och laddaren till ett av Samsungs servicecenter om den inte laddas korrekt.

SIM- eller USIM-kort (nano-SIM-kort) (mobilnätverksaktiverade modeller)

Sätt i det medföljande SIM- eller USIM-kortet från leverantören av mobiltelefon-tjänster.

-  Vissa tjänster som kräver en nätverksanslutning kanske inte är tillgängliga beroende på tjänsteleverantör.

Sätta i SIM- eller USIM-kort

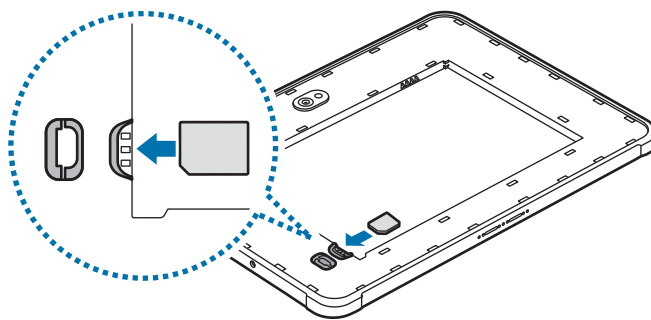

- 1 Ta bort bakstycket och batteriet.
 - 2 Sätt i SIM- eller USIM-kortet med de guldfärgade kontakterna vända nedåt.
 - 3 Sätt tillbaka batteriet och bakstycket.
-  • Använd endast ett nano-SIM-kort.
- Var försiktig så du inte tappar bort eller låter andra använda SIM- eller USIM-kortet. Samsung ansvarar inte för några skador eller besvär som orsakas av borttappade eller stulna kort.
 - Sätt inte i ett SD-kort i SIM-kortplatsen. Om ett SD-kort fastnar i SIM-kortplatsen, måste du ta med enheten till ett Samsung-servicecenter för att få SD-kortet borttaget.

microSD-kort

Sätta i ett SD-kort

Kapaciteten på din enhets SD-kort kan vara annorlunda än andra modeller, och vissa SD-kort kanske inte är kompatibla med din enhet beroende på SD-kortets tillverkare och typ. Du kan se din enhets maximala SD-kortskapacitet på Samsungs webbplats.

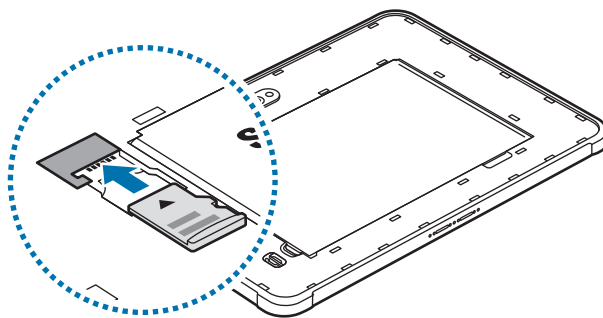

- 1 Ta bort bakstycket.
- 2 Sätt i ett SD-kort med de guldfärgade kontakterna vända nedåt.
- 3 Sätt tillbaka bakstycket.

- ⚠ • Använd endast ett microSD-kort.
- Vissa SD-kort kanske inte är fullt kompatibla med enheten. Att använda ett inkompatibelt kort kan skada enheten, SD-kortet eller data på kortet.
- Var noggrann med att sätta in SD-kortet med rätt sida vänd uppåt.
- ✍ • Enheten har stöd för FAT- och exFAT-filsystem för SD-kort. Om du sätter i ett kort som formaterats med ett annat filsystem uppmanas du av enheten att formatera om kortet annars kan det inte identifieras. För att använda SD-kortet måste du formatera om det. Om din enhet inte kan formatera eller känner igen SD-kortet ska du kontakta SD-kortets tillverkare eller ett av Samsungs servicecenter.
- Att ofta skriva och radera data förkortar SD-kortens livslängd.
- När du sätter in ett SD-kort i enheten visas SD-kortets filkatalog i mappen **Mina filer** → **SD-kort**.

Uttag av SD-kortet

Innan du tar ut SD-kortet ska du först mata ut det så att det blir säkert att plocka ut.

1 Öppna **Inställningar** och tryck lätt på **Batteri och enhetsvård** → **Lagring**.

2 Svep åt vänster för att visa sidan **SD-kort**.

3 Tryck lätt på  → **Ta ut**.

 Koppla inte ur den externa lagringsenheten, t.ex. ett SD-kort eller USB-minne när enheten överför eller öppnar information eller direkt efter att ha överfört data. Om du gör det kan det leda till att data skadas eller förloras eller kan det leda till skada på den externa lagringsenheten eller surfplattan. Samsung ansvarar inte för förluster, inklusive dataförlust, till följd av felaktig användning av externa lagringsenheter.

Formatering av SD-kortet

Ett SD-kort som har formaterats på en dator kanske inte är kompatibelt med enheten. Formatera SD-kortet på enheten.

1 Öppna **Inställningar** och tryck lätt på **Batteri och enhetsvård** → **Lagring**.

2 Svep åt vänster för att visa sidan **SD-kort**.

3 Tryck lätt på  → **Formatera**.

 Innan du formaterar SD-kortet bör du komma ihåg att säkerhetskopiera alla viktiga data på SD-kortet. Tillverkarens garanti omfattar inte dataförlust till följd av användarens egna åtgärder.

Skyddande skal

Montera skyddsskalet

Sätt in övre delen av enheten i skalet, och tryck sedan på nederkanterna en i taget med båda händerna för att sätta det på plats.

1

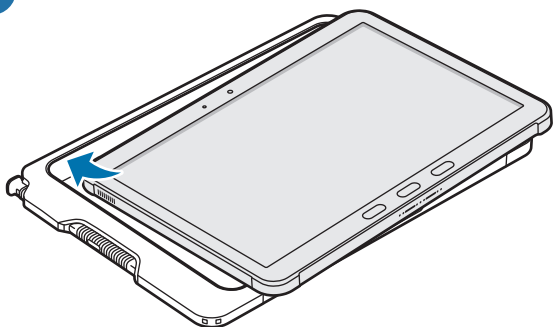

2

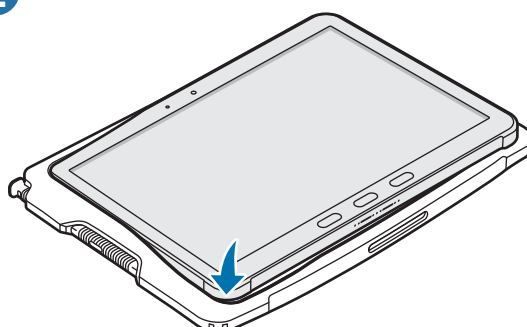

3

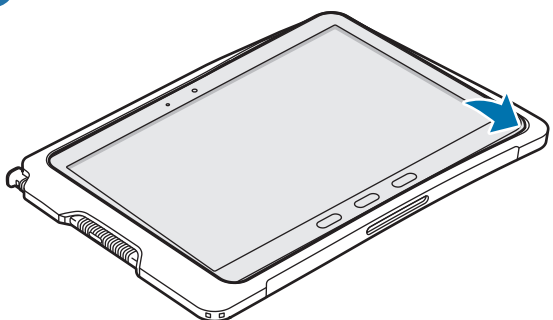

4

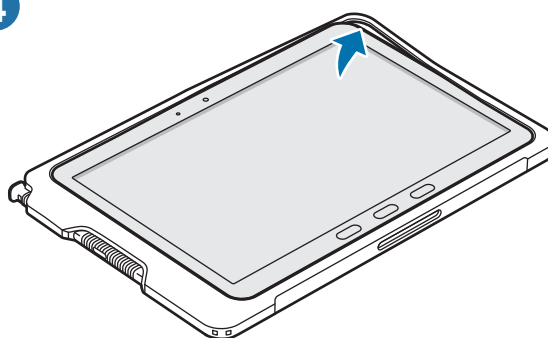

Ta bort skyddsskalet

Håll enheten upprätt, tryck på kanterna av den vänstra delen en i taget med båda händerna tills enheten kommer ut ur skalet, och ta ut enheten ur skalet.

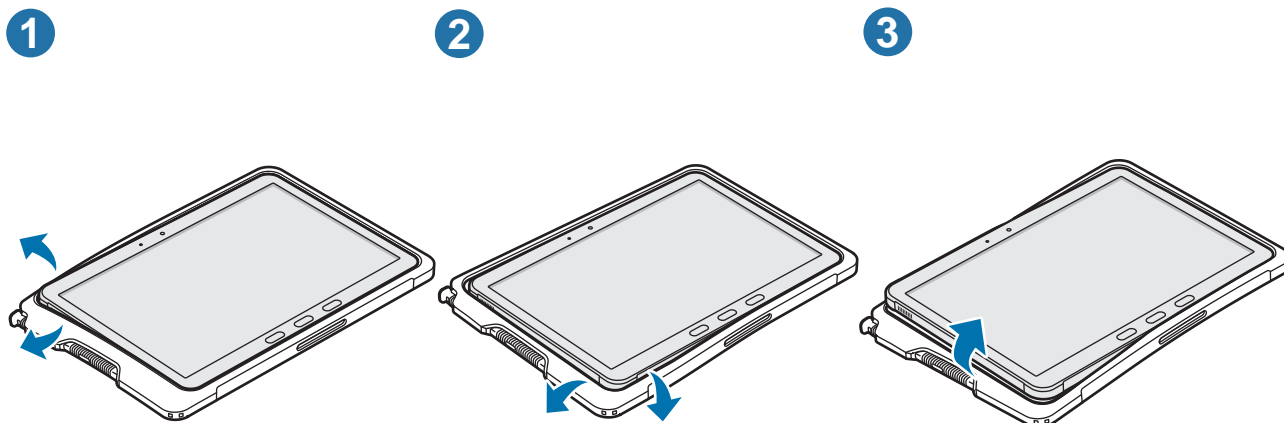

Sätta i S Pen

Sätt in S Pen i vänstra delen av skyddsskalet.

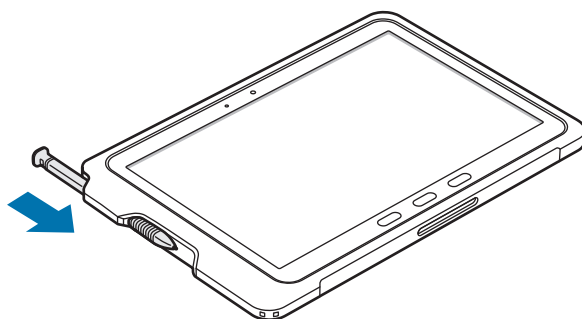

! Sätt inte in S Pen baklänges i skyddsskalet.

Slå på och av enheten

-  Följ alla angivna varningar och anvisningar från behörig personal när du befinner dig inom områden där användningen av trådlösa enheter är begränsad, till exempel i flygplan och på sjukhus.

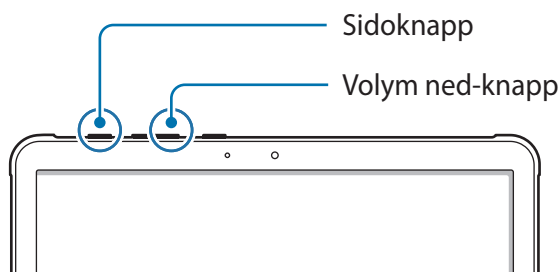

Slå på enheten

Håll sidoknappen intryckt i några sekunder för att slå på enheten.

Stänga av enheten

- 1 Stäng av enheten genom att hålla sidoknappen och volym ned-knappen intryckta samtidigt. Du kan även öppna aviseringspanelen, svepa nedåt och trycka lätt på .
- 2 Tryck lätt på **Stäng av**.
Starta om enheten genom att trycka lätt på **Omstart**.

-  Du kan ställa in enheten så att den stängs av när du håller sidoknappen nedtryckt. Starta appen **Inställningar**, tryck lätt på **Avancerade funktioner** → **Sidoknapp**, och tryck sedan lätt på **Avstängningsmeny** under **Tryck och håll ned**.

Framtvinga omstart

Om enheten har hängit sig och inte svarar ska du hålla sidoknappen och volym ned-knappen intryckta samtidigt längre än 7 sekunder för att starta om enheten.

Första konfigurationen

När du slår på enheten för första gången eller efter att du har återställt data ska du följa instruktionerna på skärmen för att konfigurera enheten.

-  Om du inte ansluter till ett Wi-Fi-nätverk kanske du inte kan ställa in vissa enhetsfunktioner under den första konfigurationen.

Appar och funktioner

Inledning

Använd appar och olika funktioner på enheten.

Det här kapitlet är en gemensam bruksanvisning för appar och funktioner som tillhandahålls av Samsung-enheter.

Beroende på modell kan det hända att visst innehåll skiljer sig åt, eller så kan beskrivningar av appar eller funktioner som inte är tillgängliga på din enhet inkluderas.



Samsung account

Ditt Samsung account är en integrerad kontotjänst där du kan använda en mängd Samsung-tjänster som tillhandahålls av mobila enheter, tv-apparater och Samsungs webbplats.

Gå till account.samsung.com för att se listan över tjänster som kan användas med ditt Samsung account.

- 1 Starta appen **Inställningar** och tryck lätt på **Samsung account**.
Du kan även starta appen **Inställningar** och trycka lätt på **Konton och säkerhetskop.** → **Hantera konton** → **Lägg till konto** → **Samsung account**.
- 2 Logga in på ditt Samsung account. Om du inte har något Samsung account trycker du lätt på **Skapa konto**.

Hitta ditt id och återställa ditt lösenord

Om du glömmer ditt id eller lösenord till ditt Samsung account trycker du lätt på **Hitta id** eller **Har du glömt lösenordet?** på Samsung account-inloggningsskärmen. Du hittar ditt id eller återställer lösenordet när du har angett den information som krävs.

Logga ut från ditt Samsung account

När du loggar ut från ditt Samsung account tas dina data, till exempel kontakter och händelser, också bort från enheten.

- 1 Starta appen **Inställningar** och tryck lätt på **Konton och säkerhetskop.** → **Hantera konton**.
- 2 Tryck lätt på **Samsung account** → **Min profil** och tryck lätt på **Logga ut** längst ned på skärmen.
- 3 Tryck lätt på **Logga ut**, ange lösenordet för ditt Samsung account och tryck sedan lätt på **OK**.

Förstå skärmen

Styra pekskärmen

Trycka lätt

Tryck lätt på skärmen.

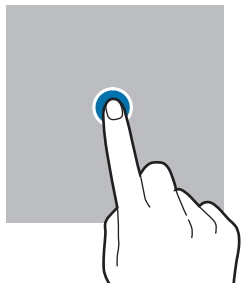

Trycka lätt och hålla nedtryckt

Tryck lätt på skärmen och håll nedtryckt i ungefär 2 sekunder.

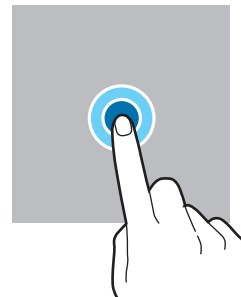

Dra

Tryck lätt på ett objekt och håll nedtryckt och dra det till en ny plats.

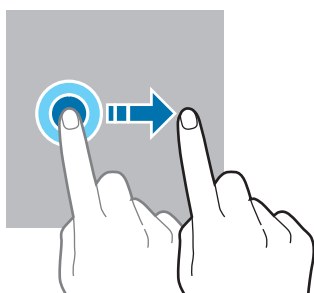

Dubbeltrycka

Dubbeltryck lätt på skärmen.

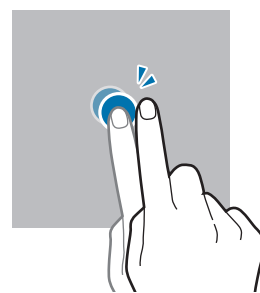

Svepa

Svepa uppåt, nedåt, till vänster eller till höger.

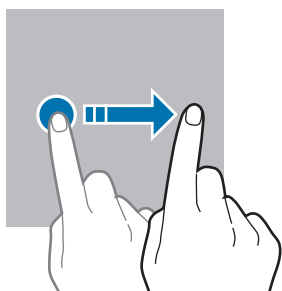

Föra ifrån och nypa ihop

För två fingrar ifrån varandra eller nyp ihop på skärmen.

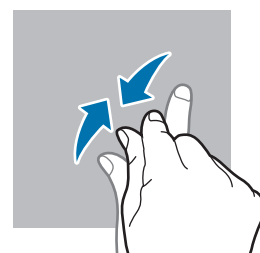

- Låt inte pekskärmen komma i kontakt med andra elektroniska enheter. Elektrostatiska urladdningar kan göra att pekskärmen inte fungerar.
- För att undvika skada på pekskärmen får du inte trycka på den med något vasst föremål eller använda för mycket tryck mot den med fingertopparna.
- Vi rekommenderar att du inte använder fast grafik på delar av eller hela pekskärmen under längre tid. Att göra det kan leda till efterbilder (tillfälliga inbränningar) eller ghosting.



Enheten identifierar eventuellt inte tryckinmatningar nära skärmens kanter eftersom de är utanför området för tryckinmatning.

Hemskärmen och appskärmen

Hemskärmen är startpunkten för att få tillgång till enhetens alla funktioner. På den visas widgetar, genvägar till appar med mera.

På appskärmen visas ikoner för alla appar, inklusive nyligen installerade appar.

Växla mellan hem- och appskärmar

På hemskärmen sveper du uppåt för att öppna appskärmen.

För att gå tillbaka till hemskärmen sveper du uppåt eller nedåt på appskärmen. Du kan också trycka på hemknappen eller bakåtknappen.

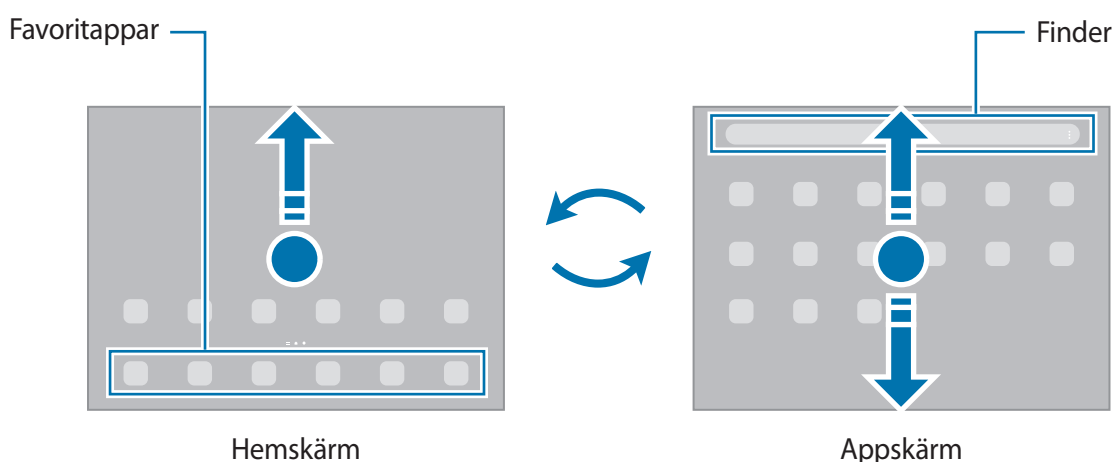

Om du lägger till appknappen på hemskärmen kan du öppna appskärmen genom att trycka på knappen. På hemskärmen trycker du lätt på och håller nedtryckt på ett tomt område, tryck lätt på **Inställn.** och tryck sedan på reglaget för **Visa appskärmsknappen på hemskärmen** för att aktivera funktionen. Appknappen läggs då till längst ner på hemskärmen.



Redigera hemskärmen

På hemskärmen trycker du lätt på ett tomt område och håller det nedtryckt eller nyper ihop fingrarna för att öppna redigeringsalternativen. Du kan ställa in bakgrundsbilden, lägga till widgetar och mycket mer. Du kan även lägga till, ta bort eller ändra ordningen på hemskärmens paneler.

- Lägga till paneler: Svep åt vänster och tryck sedan lätt på (+).
- Flytta paneler: Tryck lätt på en panelförhandsgranskning, håll nedtryckt och dra den sedan till en ny plats.
- Ta bort paneler: Tryck lätt på (🗑️) på panelen.

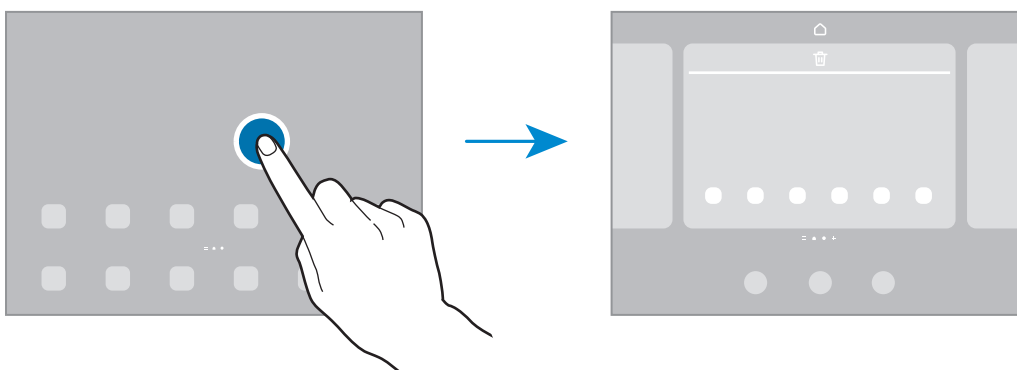

- **Bakgrund och stil:** Ändra bakgrundsinställningarna för hemskärmen och låsskärmen.
- **Widgetar:** Widgetar är små appar som startar specifika appfunktioner för att ge dig information och bekväm åtkomst på din hemskärm. Välj en widget och tryck lätt på **Lägg till**. Widgeten läggs till på hemskärmen.
- **Inställn.:** Konfigurera inställningarna för hemskärmen, t.ex. skärmlayouten.

Visa alla appar på hemskärmen

Du kan ställa in enheten på att visa alla appar på hemskärmen utan att använda en separat appskärm. Tryck lätt på ett tomt område på hemskärmen, håll nedtryckt och tryck sedan lätt på **Inställn.** →

Hemskärmens layout → **Endast hemskärmen** → **Använd**.

Nu kan du komma åt alla dina appar genom att svepa åt vänster på hemskärmen.

Starta Finder

Sök snabbt efter innehåll på enheten.

- 1 Tryck lätt på **Sök** på appskärmen. Du kan även öppna aviseringspanelen, svepa nedåt och trycka lätt på **Q**.
- 2 Ange ett sökord.
Då söks appar och innehåll på din enhet igenom.
Om du trycker lätt på **Q** på tangentbordet kan du söka efter mer innehåll.

Flytta objekt

Tryck lätt på ett objekt, håll det nedtryckt och dra det till en ny plats. Om du vill flytta objektet till en annan panel drar du det till sidan av skärmen.

Om du vill lägga till en genväg till en app på hemskärmen ska du trycka lätt på ett objekt på appskärmen och hålla det nedtryckt och sedan trycka lätt på **Lägg till på hem**. En genväg till appen läggs till på hemskärmen.

Du kan också flytta ofta använda appar till genvägsområdet längst ner på hemskärmen.

Skapa mappar

Skapa mappar och samla liknande appar där för att snabbt få åtkomst till och öppna dem.

På hemskärmen eller appskärmen trycker du lätt på en app, håller den nedtryckt och drar den sedan över en annan app.

En ny mapp som innehåller de valda apparna skapas. Tryck lätt på **Mappnamn** och ange ett mappnamn.

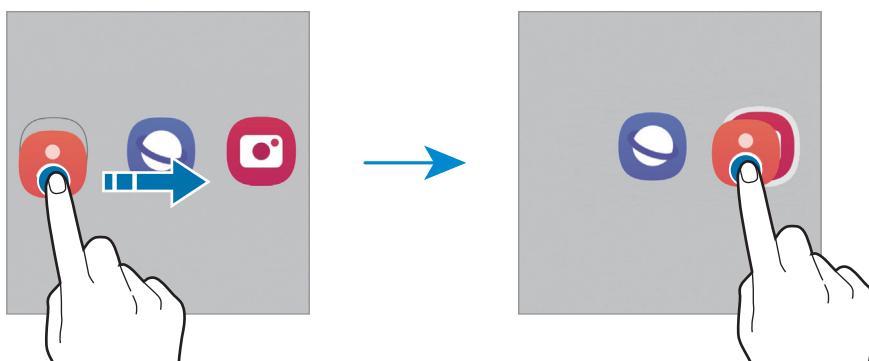

- **Lägga till fler appar**

Tryck lätt på **+** på mappen. Markera apparna du vill lägga till och tryck lätt på **Klar**. Du kan även lägga till en app genom att dra den till mappen.

- **Flytta appar från en mapp**

Tryck lätt på en app och håll den nedtryckt för att dra den till en ny plats.

- **Ta bort en mapp**

Tryck lätt på en mapp, håll den nedtryckt och tryck sedan lätt på **Ta bort mapp**. Endast mappen tas bort. Mappens appar flyttas till appskärmen.

Kantpanel

Du kan snabbt komma åt dina favoritappar och funktioner från olika kantpaneler.

Dra kantpanelens handtag mot skärmens mitt.

Om kantpanelens handtag inte är synligt startar du appen **Inställningar**, trycker lätt på **Skärm** och trycker sedan lätt på reglaget för **Kantpaneler** för att aktivera funktionen.

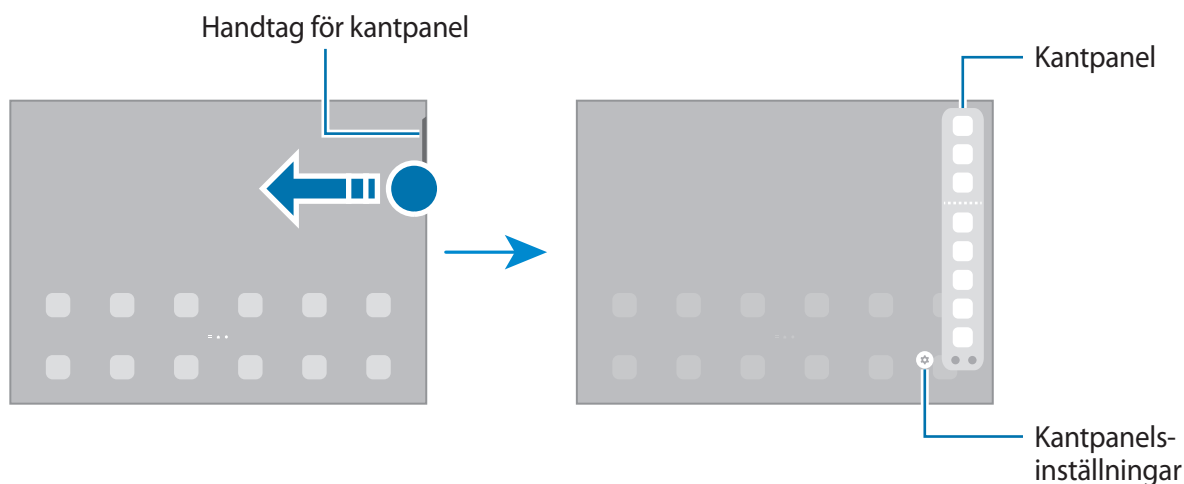

Låsskärm

Om du trycker på sidoknappen stängs skärmen av och försätts i låst läge. Skärmen stängs också av och försätts i låst läge automatiskt om enheten inte används under en angiven tid.

Lås upp skärmen genom att svepa i valfri riktning när skärmen aktiveras.

Om skärmen är avstängd trycker du på sidoknappen för att slå på skärmen. Alternativt dubbeltrycker du lätt på skärmen.

Ändra skärmlåsningssmetoden















Om du vill ändra skärmlåsningssmetoden startar du appen **Inställningar**, trycker lätt på **Låsskärm** → **Skärmlåstyp** och väljer sedan en metod.









När du anger ett mönster, en pinkod, ett lösenord eller dina biometriska data som skärmlåsmetod kan du skydda din personliga information genom att förhindra att andra får åtkomst till din enhet. När du har angett skärmlåsmetod kommer enheten att kräva en upplåsningsskod när du vill låsa upp den.

 Du kan ställa in enheten så att den utför en fabriksåterställning om du anger fel upplåsningsskod flera gånger i rad och når en försöksgräns. Starta appen **Inställningar**, tryck lätt på **Låsskärm** → **Inställningar för Säkert lås**, lås upp skärmen med den förinställda skärmlåsmetoden och tryck sedan på reglaget för **Autom. fabriksåterställ.** för att aktivera funktionen.

Indikatorikoner

Indikatorikoner visas på statusfältet längst upp på skärmen. Ikonerna som anges i tabellen nedan är de vanligast förekommande.

Ikon	Betydelse
	Ingen signal
	Signalstyrka
	Roaming (utanför det vanliga nätets täckningsområde)
	GPRS-nät anslutet
	EDGE-nät anslutet
	UMTS-nät anslutet
	HSDPA-nät anslutet
	HSPA+-nät anslutet
	LTE-nätverk anslutet
	5G-nätverk anslutet
	LTE-nätverk anslutet i LTE-nätverket som innehåller 5G-nätverk
	Wi-Fi anslutet
	Bluetooth-funktion aktiverad
	Platstjänster används

Ikön	Betydelse
	Samtal pågår
	Missat samtal
	Nytt text- eller multimedie-meddelande
	Larm aktiverat
	Tyst läge/vibrationsläge
	Flygläge aktiverat
	Ett fel inträffade eller försiktighet krävs
	Batteriet laddas/batterinivå



- Statusfältet kanske inte visas längst upp på skärmen i vissa appar. Visa statusfältet genom att dra nedåt från skärmens övre del.
- Vissa indikatorikoner visas endast när du öppnar aviseringspanelen.
- Indikatorikonerna kan se annorlunda ut beroende på tjänsteleverantör eller modell.

Aviseringspanel

När du tar emot nya aviseringar visas indikatorikoner i statusfältet. Se mer information om ikonerna genom att öppna aviseringspanelen och visa detaljerna.

Öppna aviseringspanelen genom att dra statusfältet nedåt. Stäng aviseringspanelen genom att svepa uppåt på skärmen.

Du kan använda följande funktioner på aviseringspanelen.

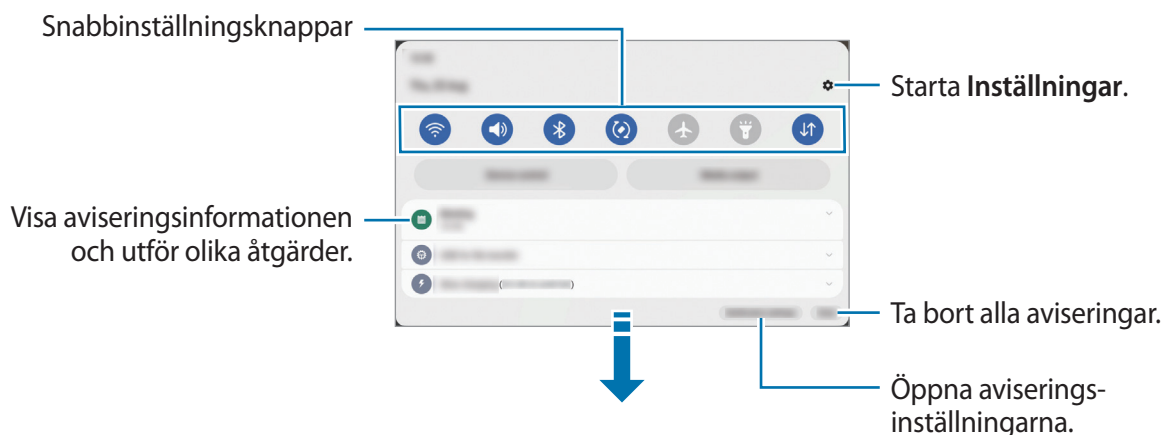

Använda snabbinställningsknapparna

Tryck lätt på snabbinställningsknapparna för att aktivera vissa funktioner. Svep nedåt på aviseringspanelen för att visa fler knappar. Tryck lätt på  för att lägga till fler knappar.

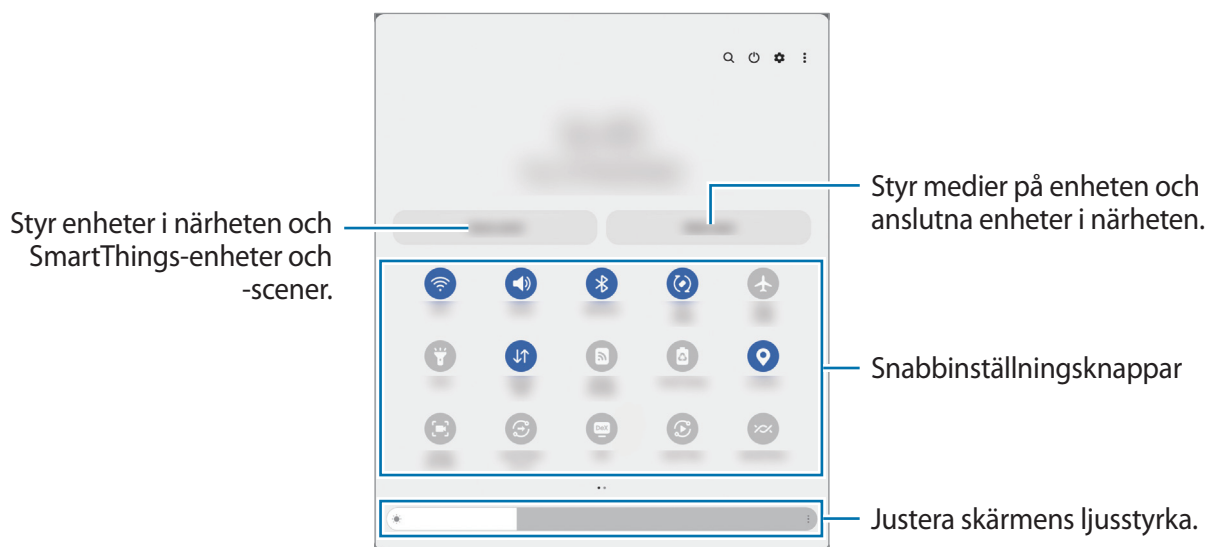

Om du vill ändra funktionsinställningar trycker du lätt på texten under varje knapp. Visa mer detaljerade inställningar genom att trycka på en knapp och hålla den nedtryckt.

Om du vill ändra ordning på knapparna trycker du lätt på  → **Redigera knappar**, trycker lätt på en knapp, håller den nedtryckt och drar den till en annan plats.

Styra medieuppspelning

Ta enkelt kontrollen över musik- eller videouppspelning med hjälp av mediefunktionen.

- 1 Öppna aviseringspanelen, svep nedåt och tryck sedan lätt på **Medieutdata**.
- 2 Tryck lätt på ikonerna på kontrollen för att styra uppspelningen.

Styra enheter i närheten

Starta snabbt och ta kontroll över anslutna enheter i närheten och SmartThings-enheter som används ofta och scener på aviseringspanelen.

- 1 Öppna aviseringspanelen, svep nedåt och tryck sedan lätt på **Enhetskontroll**.
Anslutna enheter i närheten och SmartThings-enheter och -scener kommer att visas.
- 2 Välj en enhet i närheten eller en SmartThings-enhet för att styra den, eller välj en scen för att starta den.

Ange text

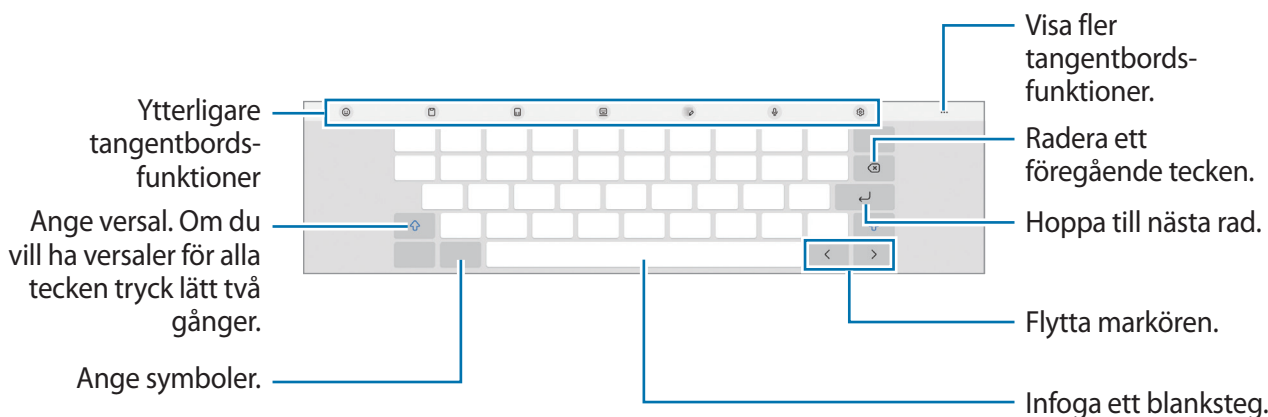

Tangentbordslayout

Ett tangentbord visas automatiskt när du anger text.



 Textinmatning stöds inte på vissa språk. Du bör ändra inmatningsspråket till ett av de språk som stöds.



Ändra inmatningsspråket

Tryck lätt på  → **Språk och typer** → **Hantera inmatningsspråk** och välj de språk som ska användas. När du väljer två eller fler språk kan du växla mellan inmatningsspråken genom att trycka lätt på .

Ändra tangentbordet

Du ändrar tangentbordstyp genom att trycka på  → **Språk och typer**, välja ett språk och sedan välja den tangentbordstyp du vill ha.

Kopiera och klistra in

- 1 Tryck lätt och håll nedtryckt på texten.
- 2 Dra  eller  för att markera den önskade texten, eller tryck lätt på **Markera allt** för att markera all text.
- 3 Tryck lätt på **Kopiera** eller **Klipp ut**.
Den markerade texten kopieras till urklipp.
- 4 Tryck och håll nedtryckt där texten ska infogas och tryck sedan lätt på **Klistra in**.
Klistra in text du tidigare kopierat genom att trycka lätt på **Urklipp** och välja texten.

Installera eller avinstallera appar

Galaxy Store

Köp och hämta appar. Du kan hämta appar som är specialanpassade för Samsung Galaxy-enheter. Starta appen **Galaxy Store**. Sök efter appar via kategori eller tryck lätt på **Q** för att söka med ett nyckelord.



- Den här appen kanske inte är tillgänglig beroende på tjänsteleverantör eller modell.
- Ändra inställningarna för automatisk uppdatering genom att trycka lätt på **Meny** →  → **Autoupdatera appar** och välj sedan ett alternativ.

Play Butik

Köp och hämta appar.

Starta appen **Play Butik**. Bläddra bland appar efter kategori eller sök efter appar med hjälp av nyckelord.



- Ändra inställningarna för automatisk uppdatering genom att trycka lätt på kontoikonen, trycka lätt på **Inställningar** → **Nätverksinställningar** → **Uppdatera appar automatiskt** och välj sedan ett alternativ.

Hantera appar

Avinstallera eller inaktivera appar

Tryck lätt på en app, håll nedtryckt och välj ett alternativ.

- **Avinstallera:** Avinstallera hämtade appar.
- **Inaktivera:** Inaktivera valda standardappar som inte kan avinstalleras från enheten.



- Vissa appar stöder eventuellt inte den här funktionen.

Aktivera appar

Starta appen **Inställningar**, tryck lätt på **Appar** →  → **Inaktiverat** → **OK**, välj en app och tryck sedan lätt på **Aktivera**.

Ange appbehörigheter

En del appar kan behöva behörighet för att få åtkomst till eller använda information på enheten för att fungera korrekt.

Om du vill visa inställningar för appbehörighet startar du appen **Inställningar** och trycker lätt på **Appar**. Välj en app och tryck lätt på **Behörigheter**. Du kan visa appens behörighetslista och ändra dess behörigheter.

Om du vill visa eller ändra inställningar för appbehörigheter efter behörighetskategori startar du appen **Inställningar** och trycker lätt på **Appar** →  → **Behörighetshanterare**. Välj ett objekt och välj en app.



Om du inte ger apparna behörighet fungerar eventuellt inte apparnas grundläggande funktioner.



Telefon

Inledning

Ring eller besvara röst- och videosamtal.

 Med funktionen **Ring och skriv på andra enheter** kan du använda samtals- och meddelandefunktioner på surfplattan med ditt mobilnummer. Starta appen **Inställningar** på din surfplatta och smarttelefon, tryck lätt på **Anslutna enheter** och tryck sedan lätt på reglaget för **Ring och skriv på andra enheter** för att aktivera funktionen. Du måste registrera dig och logga in på samma Samsung account på din surfplatta och smarttelefon. Vissa samtals- och meddelandefunktioner kanske inte är tillgängliga.

Ringa samtal

- 1 Starta appen **Telefon** och tryck lätt på **Knappsats**.
- 2 Ange ett telefonnummer.
- 3 Tryck lätt på  för att ringa ett röstsamtal eller på  eller  för att ringa ett videosamtal.

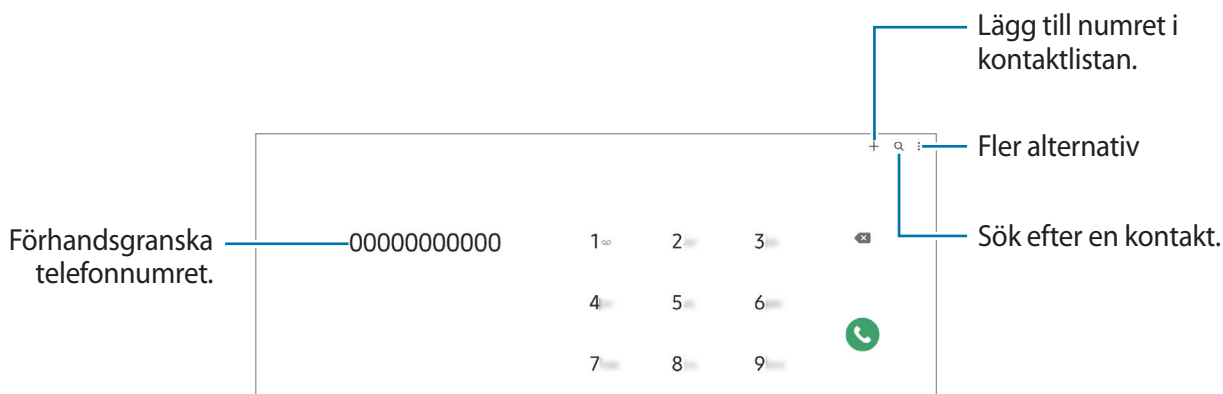

Ringa samtal från samtalsloggar eller kontaktlistor

Starta appen **Telefon**, tryck lätt på **Senaste** eller **Kontakter** och svep sedan åt höger på en kontakt eller ett telefonnummer för att ringa ett samtal.

Om funktionen är inaktiverad, tryck lätt på  → **Inställningar** → **Andra samtalsinställningar** och tryck sedan lätt på reglaget för **Svep för att ringa** eller **SMS:a** för att aktivera funktionen.

Använda kortnummer

Ange ett kortnummer genom att starta appen **Telefon**, trycka lätt på **Knappsats** →  → **Kortnummer**, välja ett kortnummer och sedan ange ett telefonnummer.

Ring ett samtal genom att hålla ned ett kortnummer på knappsatsen. För kortnummer 10 och uppåt trycker du lätt på den första siffran/de första siffrorna och trycker sedan lätt på den sista siffran och håller nedtryckt.

Om du till exempel anger numret **123** som ett kortnummer trycker du lätt på **1**, trycker lätt på **2** och trycker sedan på **3** och håller nedtryckt.

Ringa ett utrikessamtal

- 1 Starta appen **Telefon** och tryck lätt på **Knappsats**.
- 2 Tryck lätt på **0** och håll nedtryckt tills tecknet + visas.
- 3 Ange landsnummer, riktnummer och telefonnummer och tryck sedan lätt på .

Ta emot samtal



Besvara ett samtal

Vid ett inkommande samtal drar du  utanför den stora cirkeln.

Avvisa ett samtal

Vid ett inkommande samtal drar du  utanför den stora cirkeln.

Om du vill skicka ett meddelande när du avvisar ett inkommande samtal, drar du fältet **Skicka meddelande** uppåt och väljer ett meddelande att skicka.

Skapa olika avvisningsmeddelanden genom att starta appen **Telefon**, trycka lätt på  → **Inställningar** → **Snabbavvisningsmeddelanden**, skriva ett meddelande och sedan trycka lätt på .

Blockera telefonnummer

Blockera samtal från specifika nummer som du har lagt till i din blockeringslista.

- 1 Starta appen **Telefon** och tryck lätt på  → **Inställningar** → **Blockera nummer**.
- 2 Tryck lätt på **Senaste** eller **Kontakter**, välj kontakter eller telefonnummer och tryck sedan lätt på **Klar**. Ange ett nummer manuellt genom att trycka lätt på **Lägg till telefonnummer**, ange ett telefonnummer och sedan trycka lätt på **+**.

När blockerade nummer försöker kontakta dig får du inga aviseringar. Samtalen loggas i samtalsloggen.

-  Du kan även blockera inkommande samtal från personer som inte visar sina nummer. Tryck lätt på reglaget för **Blockera okända/privata nummer** för att aktivera funktionen.

Kontakter

Inledning

Skapa nya kontakter eller hantera kontakter på enheten.

Lägga till kontakter

Skapa en ny kontakt

- 1 Starta appen **Kontakter** och tryck lätt på **+**.
- 2 Välj en lagringsplats.
- 3 Ange kontaktinformationen och tryck lätt på **Spara**.

Importera kontakter

Lägg till kontakter genom att importera dem från andra lagringsplatser till din enhet.

- 1 Starta appen **Kontakter** och tryck lätt på **☰** → **Hantera kontakter** → **Importera kontakter**.
- 2 Följ anvisningarna på skärmen för att importera kontakter.

Synkronisera kontakter med dina webbkonton



Synkronisera enhetens kontakter med de onlinekontakter som finns sparade på dina webbkonton, t.ex. ditt Samsung account.



- 1 Starta appen **Inställningar**, tryck lätt på **Konton och säkerhetskop.** → **Hantera konton** och välj det konto du vill synkronisera med.
- 2 Tryck lätt på **Synka kontot** och tryck lätt på reglaget för **Kontakter** för att aktivera funktionen.

Söka efter kontakter

Starta appen **Kontakter**. Tryck lätt på **Q** sökfältet längst upp i kontaktlistan och ange sökkriterier.

Tryck lätt på kontakten. Vidta sedan en av följande åtgärder:

-  : Ring ett röstsamtal.
-  /  : Ring ett videosamtal.

-  : Skriv ett meddelande.
-  : Skriv ett e-postmeddelande.

Ta bort kontakter

- 1 Starta appen **Kontakter** och tryck lätt på  → **Redigera**.
- 2 Markera kontakter och tryck lätt på **Radera**.

Om du vill ta bort kontakter en och en trycker du lätt på en kontakt i kontaktlistan och trycker lätt på **Mer** → **Radera**.

Dela kontakter

Du kan dela kontakter med andra genom att använda olika delningsalternativ.

- 1 Starta appen **Kontakter** och tryck lätt på  → **Redigera**.
- 2 Markera kontakter och tryck lätt på **Dela**.
- 3 Välj en delningsmetod.

Skapa grupper

Du kan lägga till grupper, som familj eller vänner, och hantera kontakter efter grupp.

- 1 Starta appen **Kontakter** och tryck lätt på  → **Grupper** → **Skapa grupp**.
- 2 Följ anvisningarna på skärmen för att skapa en grupp.

Slå ihop dubbla kontakter

Om din kontaktlista innehåller dubblettkontakter kan du slå ihop dem till en för att göra kontaktlistan smidigare att hantera.

- 1 Starta appen **Kontakter** och tryck lätt på  → **Hantera kontakter** → **Slå samman kontakter**.
- 2 Markera kontakter och tryck lätt på **Koppla ihop**.

Meddelanden



Inledning

Skicka och visa meddelanden efter konversation.

Du kan bli tvungen att betala ytterligare avgifter för att skicka eller ta emot meddelanden vid roaming.

 Med funktionen **Ring och skriv på andra enheter** kan du använda samtals- och meddelandefunktioner på surfplattan med ditt mobilnummer. Starta appen **Inställningar** på din surfplatta och smarttelefon, tryck lätt på **Anslutna enheter** och tryck sedan lätt på reglaget för **Ring och skriv på andra enheter** för att aktivera funktionen. Du måste registrera dig och logga in på samma Samsung account på din surfplatta och smarttelefon. Vissa samtals- och meddelandefunktioner kanske inte är tillgängliga.

Skicka meddelanden

- 1 Starta appen **Meddelanden** och tryck lätt på .
- 2 Ange mottagare och skriv ett meddelande.
Om du vill spela in och skicka ett röstmeddelande, trycker du på och håller in , säger ditt meddelande och lättar på fingret. Inspelningsikonen visas bara när meddelandeinmatningsfältet är tomt.
- 3 Tryck lätt på  för att skicka meddelandet.

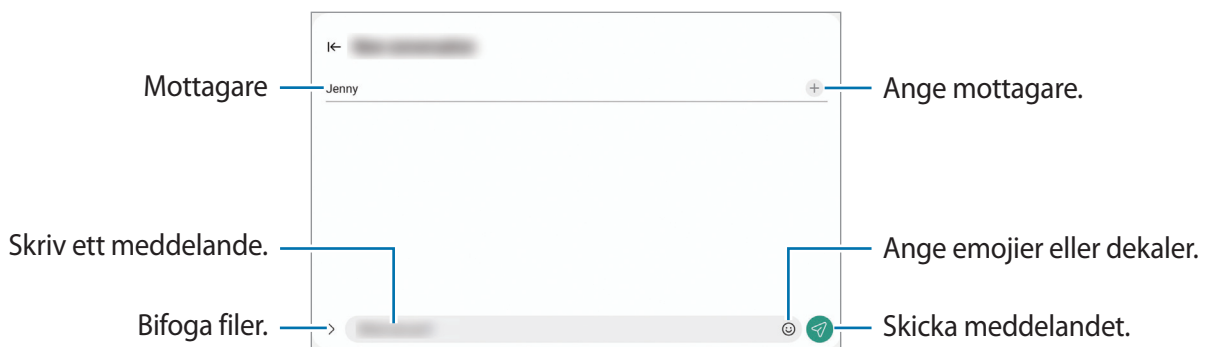

Visa meddelanden

- 1 Starta appen **Meddelanden** och tryck lätt på **Konversationer**.
- 2 Välj en kontakt eller ett telefonnummer i meddelandelistan.
 - Om du vill svara på meddelandet trycker du lätt på meddelandeinmatningsfältet, skriver ett meddelande och trycker sedan lätt på .
 - Om du vill justera teckenstorleken, för två fingrar ifrån varandra eller nyp ihop på skärmen.

Sortera meddelanden

Du kan sortera meddelanden efter kategori och hantera dem enkelt.

Starta appen **Meddelanden** och tryck lätt på **Konversationer** → .

Om kategorialternativet inte visas trycker du lätt på  längst upp i meddelandelistan, trycker lätt på **Inställningar** och trycker sedan lätt på reglaget för **Samtalskategorier** för att aktivera funktionen.

Radera meddelanden

Ta bort ett meddelande genom att hålla det nedtryckt och sedan trycka lätt på **Ta bort**.

Ändra meddelandeinställningar

Starta appen **Meddelanden**, tryck lätt på  längst upp i meddelandelistan och tryck lätt på **Inställningar**.
Du kan blockera oönskade meddelanden, ändra aviseringsinställningar med mera.

Internet

Sök efter information på internet och bokmärk dina favoritwebbsidor för att enkelt komma åt dem.

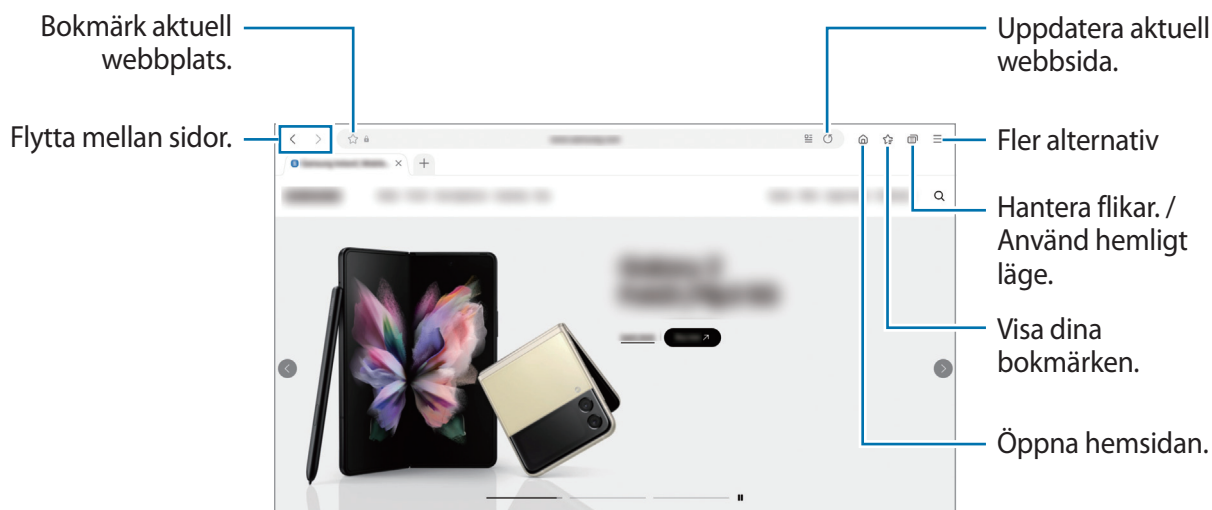

- 1 Starta appen **Internet**.
- 2 Ange webbadressen eller ett nyckelord och tryck sedan lätt på **Gå**.

Visa verktygsfälten genom att dra nedåt en aning på skärmen med fingret.



Använda hemligt läge

Om du anger ett lösenord för hemligt läge kan du förhindra att andra ser din sökhistorik, webbläsarhistorik, bokmärken och sparade sidor.

- 1 Tryck lätt på  → **Slå på Hemligt läge.**
- 2 Tryck lätt på reglaget för **Lås Hemligt läge** för att aktivera funktionen, tryck lätt på **Start** och ange sedan ett lösenord för hemligt läge.
I det hemliga läget ändrar enheten färg på verktygsfälten. Du inaktiverar det hemliga läget genom att trycka lätt på  → **Stäng av Hemligt läge.**

 I det hemliga läget kan du inte använda vissa funktioner som att ta en skärmbild.

Flera fönster

Inledning

Med Flera fönster kan du köra upp till tre appar samtidigt i delad skärm-vyn. Du kan även köra flera appar samtidigt i popup-vyn.

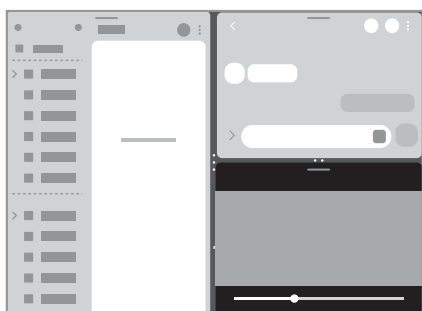

Delad skärm-vy

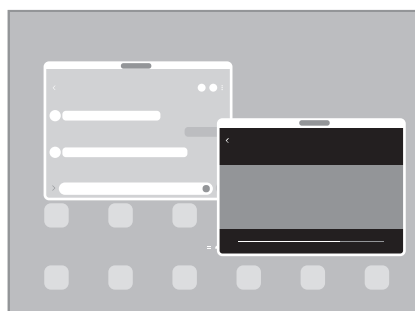

Popup-vy

 Vissa appar stöder eventuellt inte den här funktionen.



Delad skärm-vy

- 1 Tryck på knappen Senaste för att öppna listan över nyligen använda appar.
- 2 Svep åt vänster eller höger, tryck lätt på en apps ikon och tryck sedan lätt på **Öppna i vyn med delad skärm**.
- 3 Välj en annan app du vill starta i applistan.

Starta appar från kantpanelen

- 1 När du använder en app drar du kantpanelens handtag mot skärmens mitt.
- 2 Tryck lätt på en app och håll den nedtryckt, dra den åt vänster och släpp den sedan där **Släpp här för att öppna** visas.

Den valda appen startas i delad skärm-vyn.

 Du kan ställa in så att en app startas i delad skärm-vyn när du trycker på den en gång. Tryck lätt på  →  och tryck lätt på **Tryck under Öppna i vyn med delad skärm**. Om du trycker lätt på reglaget för **Visa de senaste apparna** för att aktivera funktionen kan du starta de senast använda apparna i delad skärm-vyn från kantpanelen.

Lägga till app-par

Lägg till ofta använda appar som ett app-par för att starta dem samtidigt i delad skärm-vyn med ett tryck.

- 1 I delad skärm-vyn trycker du lätt på cirkarna mellan appfönstren.
- 2 Tryck lätt på ☆.
- 3 Välj en plats där app-paret ska läggas till.
De appar du använder i delad skärm-vyn sparas på den plats du väljer som ett app-par.

Justera fönsterstorlek

Dra cirkarna mellan appfönstren för att justera storleken på fönstren.

När du drar cirkarna mellan appfönstren till kanten av skärmen maximeras fönstret.

Popup-vy

- 1 Tryck på knappen Senaste för att öppna listan över nyligen använda appar.
- 2 Svep åt vänster eller höger, tryck lätt på en apps ikon och tryck sedan lätt på **Öppna i popup-vy**.
Appskärmen visas i popup-vyn.
Om du trycker på hemknappen medan du använder ett popup-fönster minimeras fönstret och visas som en appikon. Om du vill använda popup-fönstret igen trycker du lätt på appikonen.

Starta appar från kantpanelen

- 1 Dra kantpanelens handtag mot skärmens mitt.
- 2 Tryck lätt på en app och håll den nedtryckt, dra den åt vänster och släpp den sedan där **Släpp här för popup-vyn** visas.
Den valda appen startas i popup-vyn.

Flytta popup-fönster

Flytta ett popup-fönster genom att trycka lätt på fönstrets verktygsfält och dra det till en ny plats.

Bixby

Inledning

Bixby är ett användargränssnitt som hjälper dig att använda enheten smidigare.

Du kan prata med Bixby eller skriva text. Bixby startar en funktion du begär eller visar den information du vill se. Gå till www.samsung.com/bixby för mer information.



Bixby finns endast på vissa språk och är eventuellt inte tillgängligt beroende på region.

Starta Bixby

Håll sidoknappen intryckt för att starta Bixby. Då visas startsidan för Bixby. När du har valt det språk som ska användas med Bixby loggar du in på ditt Samsung account och slutför konfigurationen genom att följa anvisningarna på skärmen och då visas Bixby-skärmen.

Använda Bixby



Samtidigt som du håller sidoknappen intryckt säger du det du vill till Bixby och släpper sedan fingret från knappen. Du kan även säga "Hi, Bixby" och säga vad du vill.

När du håller sidoknappen intryckt kan du till exempel säga "How's the weather today?". Då visas väderinformationen på skärmen.

Om Bixby ställer en fråga under en konversation kan du fortsätta att prata med Bixby utan att trycka på sidoknappen eller trycka lätt på .

Väcka Bixby med rösten

Du kan starta en konversation med Bixby genom att säga "Hi, Bixby". Registrera din röst så att Bixby svarar på din röst när du säger "Hi, Bixby".

- 1 Starta appen **Bixby** och tryck lätt på  →  → **Settings** → **Voice wake-up**.
- 2 Tryck lätt på reglaget för **Wake with "Hi, Bixby"** för att aktivera funktionen.
- 3 Tryck lätt på reglaget för **Recognise voice** för att aktivera funktionen.
- 4 Följ anvisningarna på skärmen för att slutföra konfigurationen.
Nu kan du säga "Hi, Bixby" och starta en konversation.

Kommunicera genom att skriva text

Om din röst inte kan identifieras på grund av en högljudd omgivning eller om du befinner dig i en situation där det är svårt att prata kan du kommunicera med Bixby via text.

Starta appen **Bixby**, tryck lätt på  och skriv sedan vad du vill.

Under kommunikationen svarar även Bixby via text i stället för att ge röstfeedback.

Bixby Vision

Inledning

Bixby Vision är en tjänst som tillhandahåller olika funktioner baserat på bildidentifiering. Du kan använda Bixby Vision för att snabbt söka efter information genom att identifiera föremål. Använd en mängd olika användbara Bixby Vision-funktioner.

-  • Den här funktionen kanske inte är tillgänglig eller så kanske du inte får rätt sökresultat beroende på bildens storlek, format eller upplösning.
- Samsung ansvarar inte för produktinformationen som tillhandahålls av Bixby Vision.

Starta Bixby Vision

Starta Bixby Vision med en av de här metoderna.

- I appen **Kamera** trycker du lätt på **MER** i listan över fotograferingslägen och trycker lätt på **BIXBY VISION**.
- I appen **Galleri**, välj en bild och tryck lätt på .
- I appen **Internet**, tryck lätt på en bild, håll nedtryckt och tryck lätt på **Sök med Bixby Vision**.
- Om du lade till appikonen för Bixby Vision på appskärmen, startar du **Bixby Vision**-appen.



Använda Bixby Vision

- 1 Starta Bixby Vision.
- 2 Välj den funktion du vill använda.
 - **ÖVERSÄTT**: Identifiera text från dokument eller bilder och översätt den.
 - **TEXT**: Identifiera text från dokument eller bilder och extrahera den.
 - **UPPTÄCK**: Sök efter bilder som liknar det identifierade objektet online och relaterad information.

-  Tillgängliga funktioner och sökresultat kan variera beroende på region eller tjänsteleverantör.

Samsung Kids

Du kan begränsa barns tillgång till vissa appar, ställa in deras användningstid och konfigurera inställningar för att ge dem en rolig och säker miljö när de använder enheten.

Öppna aviseringspanelen, svep nedåt och tryck sedan lätt på  (**Kids**) för att aktivera funktionen. Om du inte hittar  (**Kids**) på snabbpanelen trycker du lätt på  och drar knappen över snabbpanelen för att lägga till funktionen. När du startar Samsung Kids för första gången eller efter att du har återställt data ska du följa anvisningarna på skärmen för att slutföra konfigurationen.

Välj den app du vill använda på Samsung Kids-skärmen.



Din förinställda skärmlåsmetod eller din skapade pinkod kommer att användas vid aktivering av funktionen **Föräldrakontroller** eller när Samsung Kids stängs.

Använda föräldrakontrollfunktioner

Du kan konfigurera inställningarna för Samsung Kids och visa användningshistoriken.

Tryck lätt på  → **Föräldrakontroller** på Samsung Kids-skärmen och ange upplåsningsskoden.

Stänga Samsung Kids

Stäng Samsung Kids genom att trycka på tillbakaknappen eller på  → **Stäng Samsung Kids** och ange sedan upplåsningsskoden.

Samsung Members

Samsung Members erbjuder kunder supporttjänster, som diagnos av enhetsproblem, och användare kan skicka in frågor och felrapporter. Du kan även dela information med andra i Galaxy-användarnas community eller visa de senaste nyheterna och tipsen. **Samsung Members** kan hjälpa dig att lösa de problem du kan tänkas stöta på när du använder enheten.

Samsung Global Goals

De globala målen, som inrättades av FN:s generalförsamling 2015, består av mål som syftar till att skapa ett hållbart samhälle. Syftet är att utrota fattigdomen, bekämpa ojämlikhet och stoppa klimatförändringarna.

Med Samsung Global Goals lär du dig mer om de globala målen och går med i rörelsen för en bättre framtid.

Galaxy Shop

Öppna Samsung-webbplatsen och visa information relaterad till produkter.

Starta appen **Galaxy Shop**.





Den här appen kanske inte är tillgänglig beroende på tjänsteleverantör eller modell.

Kalender



Hantera ditt schema genom att ange kommande händelser i din kalender.

Skapa händelser

- 1 Starta appen **Kalender**, tryck lätt på  eller dubbeltryck lätt på ett datum.
Om datumet redan har sparade händelser eller uppgifter, trycker du lätt på datumet och sedan på .
- 2 Ange händelsedetaljer och tryck lätt på **Spara**.

Synkronisera händelser med dina konton

- 1 Starta appen **Inställningar**, tryck lätt på **Konton och säkerhetskop.** → **Hantera konton** och välj sedan det konto du vill synkronisera med.
- 2 Tryck lätt på **Synka kontot** och tryck lätt på reglaget för **Kalender** för att aktivera funktionen.

Om du vill lägga till konton att synkronisera med startar du appen **Kalender** och trycker lätt på  →  → **Hantera kalendrar** → . Välj sedan ett konto att synkronisera med och logga in. När ett konto läggs till visas en blå cirkel bredvid kontonamnet.



Reminder

Registrera saker att göra som påminnelser och få aviseringar i enlighet med de villkor du anger.



- För att få mer precisa aviseringar ska du ansluta till Wi-Fi eller ett mobilnätverk.
- Om du vill använda platspåminnelser måste GPS-funktionen vara aktiverad. Platspåminnelser kanske inte är tillgängliga beroende på modell.

Starta Reminder

Starta appen **Kalender** och tryck lätt på  → **Reminder**. Skärmen Reminder visas, och appikonen för Reminder () läggs till på appskärmen.

Skapa påminnelser



- 1 Starta appen **Reminder**.
- 2 Tryck lätt på , ange informationen och tryck sedan lätt på **Spara**.

Slutföra påminnelser

I påminnelserlistan trycker du lätt på  eller väljer en påminnelse och trycker lätt på **Slutför**.

Återställa påminnelser

Återställ påminnelser som har slutförts.

- 1 I påminnelserlistan trycker du lätt på  → **Slutfört**.
- 2 Välj en kategori och tryck lätt på .
- 3 Välj en påminnelse att återställa och tryck lätt på **Återst**.
Påminnelser läggs till i påminnelserlistan och du blir påmind igen.

Ta bort påminnelser

Ta bort en påminnelse genom att välja en påminnelse och trycka lätt på **Ta bort**. För att ta bort flera påminnelser trycker du lätt på en påminnelse, håller nedtryckt, markerar de påminnelser som ska tas bort och trycker sedan lätt på **Ta bort**.

Mina filer

Öppna och hantera olika filer som finns sparade på enheten.

Starta appen **Mina filer**.

Sök efter onödiga data och frigör enhetens lagringsutrymme genom att trycka lätt på **Analysera lagring**.

Sök efter filer eller mappar genom att trycka lätt på **Q**.

Klocka

Ställ in alarm, kontrollera aktuell tid i flera städer världen över, ta tid på en händelse eller ställ in en specifik varaktighet.

Starta appen **Klocka**.

Kalkylator

Utför enkla eller komplicerade uträkningar.

Starta appen **Kalkylator**.

Radera historiken genom att trycka lätt på **Rensa historik**.

Om du vill använda enhetens konverteringsverktyg trycker du lätt på . Du kan konvertera olika värden, t.ex. area, längd eller temperatur, till andra enheter.

SmartThings

Styr och hantera smarta apparater och IoT-produkter (sakernas internet).

Om du vill visa mer information startar du appen **SmartThings** och trycker lätt på **Meny** → **Använd så här**.

- 1 Starta appen **SmartThings**.
- 2 Tryck lätt på **Enheter** → **Lägg till enhet** eller **+**.
- 3 Välj en enhet och anslut till den genom att följa anvisningarna på skärmen.

-  • Anslutningsmetoden kan variera beroende på de berörda enheterna eller det delade innehållet.
- De enheter du kan ansluta kan variera beroende på region. Tillgängliga funktioner kan variera beroende på den anslutna enheten.
- Anslutna enheters egna fel eller defekter täcks inte av Samsungs garanti. Om fel eller defekter uppstår på de anslutna enheterna, kontakta enhetens tillverkare.

Smart View

Visa enhetens visade innehåll på en stor skärm genom att ansluta enheten till en tv eller skärm med skärmspeglning aktiverat.

- 1 Öppna aviseringspanelen, svep nedåt och tryck sedan lätt på  (**Smart View**).
- 2 Välj en enhet som ska spegla din enhets skärm.

-  När du spelar upp en video med Smart View kan upplösningen variera beroende på tv-modell.

Music Share

Inledning

Med funktionen Music Share kan du dela din Bluetooth-högtalare, som redan är ansluten till din enhet, med en annan person. Ni kan även lyssna på samma musik i dina och den andra personens Galaxy Buds.

Den här funktionen är endast tillgänglig på enheter som har stöd för Music Share.

Dela en Bluetooth-högtalare

Du kan lyssna på musik på din surfplatta och din väns smarttelefon via din Bluetooth-högtalare.

- 1 Se till att din surfplatta och din Bluetooth-högtalare är sammankopplade.
Du hittar information om hur du ansluter i [Para ihop med andra Bluetooth-enheter](#).
- 2 På din surfplatta startar du appen **Inställningar**, trycker lätt på **Anslutningar** → **Bluetooth** →  → **Avancerade inställningar** och trycker sedan lätt på reglaget för **Music Share** för att aktivera funktionen.
Du kan använda ytterligare funktioner, till exempel ange vilka du vill dela enheten med, genom att trycka lätt på **Music Share**.
- 3 Välj din högtalare i listan över Bluetooth-enheter på din väns smarttelefon.
- 4 Godkänn anslutningsförfrågan på din surfplatta.
Då delas din högtalare.
När du spelar upp musik via din väns smarttelefon pausas den musik som spelas upp via din surfplatta.

Lyssna på musik tillsammans med Galaxy Buds

Ni kan lyssna på musik på din surfplatta tillsammans via dina Buds och din väns Buds.

Denna funktion stöds endast på Galaxy Buds-serien.

- 1 Se till att din surfplatta, din väns smarttelefon och ett par Buds är anslutna till varandra.
Du hittar information om hur du ansluter i [Para ihop med andra Bluetooth-enheter](#).
- 2 På din väns smarttelefon startar du appen **Inställningar**, trycker lätt på **Anslutningar** → **Bluetooth** → **Avancerade inställningar** och trycker sedan lätt på reglaget för **Music Share** för att aktivera funktionen.
Du kan använda ytterligare funktioner, till exempel ange vilka du vill dela enheten med, genom att trycka lätt på **Music Share**.
- 3 Öppna aviseringspanelen på surfplattan, svep nedåt och tryck sedan lätt på **Medieutdata**.
- 4 Tryck lätt på **Music Share** och välj din väns Buds på listan med identifierade enheter.
- 5 Godkänn anslutningsförfrågan på din väns smarttelefon.
När du spelar upp musik via din surfplatta kan ni lyssna på den tillsammans via båda Buds-paren.

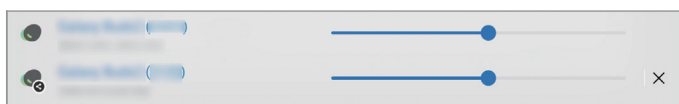

Samsung Flow

Med Samsung Flow kan du enkelt ansluta din surfplatta till din smarttelefon eller dator och använda dem på ett bekvämt sätt, till exempel för att kontrollera aviseringar eller dela innehåll.

Samsung Flow måste vara installerat på båda enheterna som du vill ansluta till varandra. Om appen Samsung Flow inte är installerad kan du hämta den från **Galaxy Store** eller **Play Butik**. För datorer, kan du ladda ned den från Microsoft Store.



Den här funktionen finns endast på vissa Samsung Android-enheter och datorer som använder Windows 10 eller högre.

Ansluta till en smarttelefon

- 1 Starta appen Samsung Flow på din smarttelefon.
- 2 Starta appen **Samsung Flow** på surfplattan och tryck lätt på **Anslut till telefon**.
Om din surfplatta är ansluten till en dator, tryck på  → **Anslut till telefon**.
- 3 Välj din smarttelefon i listan över identifierade enheter.
Om popupfönstret för val av anslutningsmetod öppnas, välj önskad metod.
- 4 Bekräfta kodnyckeln på båda enheterna.
Enheterna ansluts till varandra.

Ansluta till en dator

- 1 Starta appen **Samsung Flow** på din surfplatta och tryck på **Anslut till dator**.
Om din surfplatta är ansluten till en smarttelefon, tryck på  → **Anslut till dator**.
- 2 Starta appen Samsung Flow på din dator och tryck på **Starta**.
- 3 Välj din surfplatta i listan över identifierade enheter.
Om popupfönstret för val av anslutningsmetod öppnas, välj önskad metod.
- 4 Bekräfta kodnyckeln på båda enheterna.
Enheterna ansluts till varandra.

Dagens tavla

Inledning

Med Dagens tavla kan du använda din surfplatta som bildram eller anslagstavla när den laddas med en USB-kabel eller laddningsdocka. Du kan njuta av ett bildspel med dina favoritbilder och visa information, t.ex. tid, väder eller din kalender. Du kan också skapa en anteckning och styra musik medan du använder funktionen.



Starta Dagens tavla

- 1 Ladda enheten med en USB-kabel eller laddningsdocka.
 -  Anslut enheten till en laddningsdocka genom att föra in enheten i laddningsdockan så att enhetens kontakter och laddningsdockans laddningsterminaler kommer i kontakt med varandra.
- 2 Öppna aviseringspanelen och tryck lätt på **Tryck här om du vill starta Dagens tavla**. Då visas huvudskärmen för Dagens tavla och du kan se klockan, vädret eller kalendern.

Använda Dagens tavla

Spela upp bildspelet

Du kan använda enheten som en fotoram. Visa bildspel med dina favoritbilder på Dagens tavla.

Svep åt höger på huvudskärmen för Dagens tavla för att spela upp ett bildspel.

-  Om du vill lägga till dina favoritbilder som ska visas i ett bildspel startar du appen **Inställningar**, trycker lätt på **Avancerade funktioner** → **Dagens tavla** → **Bildspel** → **Välj album** och väljer därefter albumet.

Göra en anteckning på Dagens tavla

Du kan använda enheten som en anslagstavla för att göra en anteckning på Dagens tavla.

- 1 Svep åt vänster på huvudskärmen för Dagens tavla och tryck lätt på .
- 2 Välj en penna och skriv eller rita på skärmen.
- 3 Tryck lätt på **Klart**.
Anteckningen du gör fästs på Dagens tavla.

Styra musiken

Du kan enkelt styra musikuppspelningen på Dagens tavla.

Tryck lätt på  och välj en app för att styra uppspelningen.

Konfigurera inställningar för Dagens tavla

Konfigurera olika inställningar för Dagens tavla och gör Dagens tavla mer personlig.

Starta appen **Inställningar** och tryck lätt på **Avancerade funktioner** → **Dagens tavla**.

- **Bildspel:** Välj bilder som ska läggas till i bildspelet och ändra inställningarna för bildspel, till exempel bildordning, övergångstid och stil. Du kan även ställa in klock- och väderinformationen som visas i bildspelet.
- **Tid, väder och kalender:** Ändra inställningarna för huvudskärmen för Dagens tavla.
- **Memo:** Aktivera eller inaktivera memofunktionen på Dagens tavla.
- **SmartThings:** Ställ in enheten på att visa SmartThings-enheter och -scener på Dagens tavla.
- **Musik:** Aktivera eller inaktivera musikkontrollfunktionen på Dagens tavla.
- **Autostarta vid anslutning till en USB-laddare:** Ställ in enheten så att den startar Dagens tavla automatiskt när den laddas med en USB-kabel.
- **L. t. Dagens tavla på appskärmen:** Lägg till appikonen Dagens tavla på appskärmen.
- **Mörkt läge:** Använd mörkt läge för Dagens tavla. Du kan även ställa in schemat på att använda mörkt läge.
- **Stäng av enligt schema:** Ställ in schemat på att stänga Dagens tavla. När du aktiverar den här funktionen trycker du lätt på **Tidsinst** för att ställa in tiden då Dagens tavla ska stängas.
- **Om Dagens tavla:** Visa Dagens tavla-version och juridisk information.

Stänga Dagens tavla

Stäng Dagens tavla genom att trycka på hemknappen eller tillbakaknappen.

Samsung DeX

Inledning

Samsung DeX är en tjänst som låter dig använda din surfplatta som dator genom att ansluta surfplattan till en extern skärm, till exempel en TV eller bildskärm. Slutför uppgifter du vill få gjorda på din surfplatta snabbt och enkelt på en stor skärm genom att använda ett tangentbord och en mus. Medan du använder Samsung DeX kan du samtidigt använda din surfplatta.

Ansluta enheter och starta Samsung DeX

Kabelanslutningar till externa skärmar

Du kan ansluta din surfplatta till en extern skärm med en HDMI-adapter (USB Typ-C till HDMI).



Använd endast officiella Samsung DeX-tillbehör som stöds och tillhandahålls av Samsung. Prestandaproblem och funktionsfel som orsakas av användning av tillbehör som inte stöds officiellt omfattas inte av garantin.

- 1 Starta appen **Inställningar**, tryck lätt på **Anslutna enheter** → **Samsung DeX** och tryck lätt på reglaget för **Starta automatiskt när HDMI är anslutet** för att aktivera funktionen.
- 2 Anslut en HDMI-adapter till din surfplatta.
- 3 Anslut en HDMI-kabel till HDMI-adaptern och till HDMI-porten på en tv eller bildskärm.

4 Tryck på **Start** på skärmen på surfplattan.

Då visas skärmen Samsung DeX på den anslutna TV:n eller bildskärmen utan att surfplattans skärm ändras.

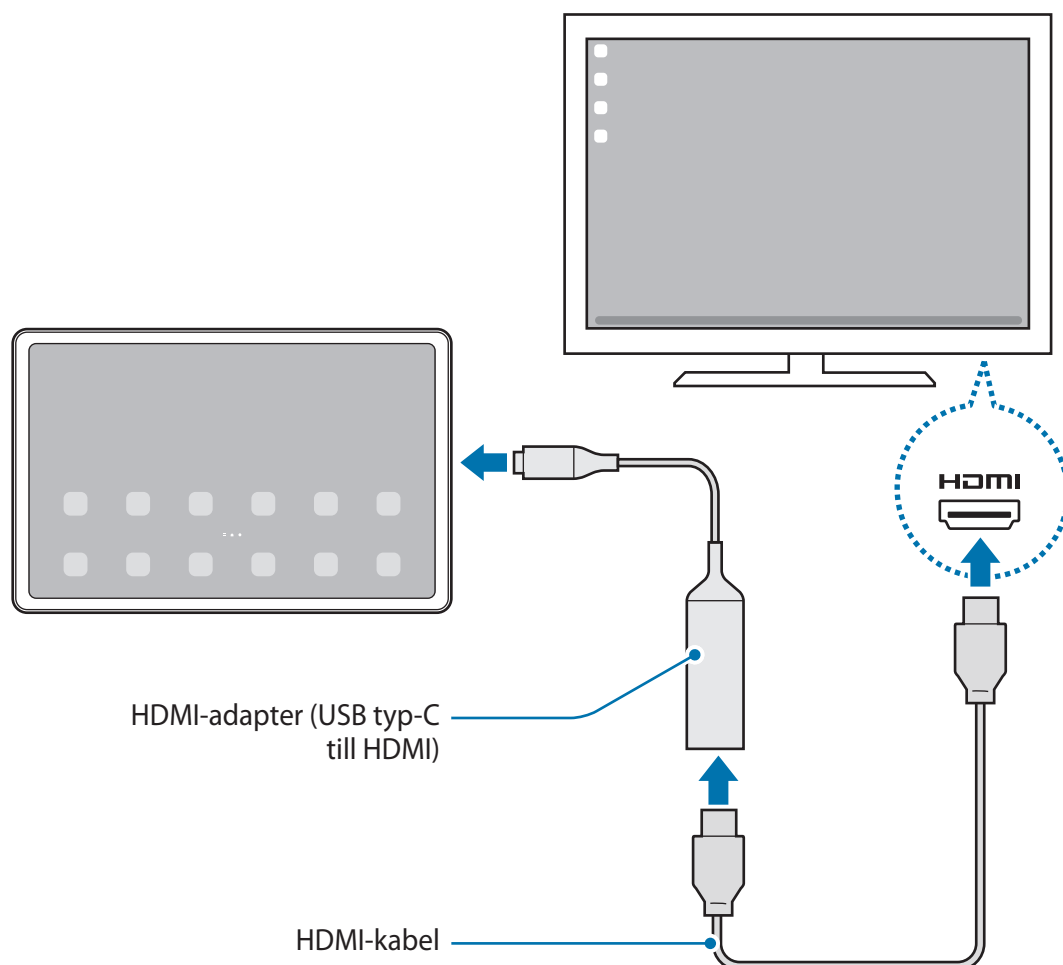

Ansluta trådlöst till en TV

Du kan använda Samsung DeX genom att trådlöst ansluta din surfplatta till en TV.

- 1 Öppna aviseringspanelen på surfplattan, svep nedåt och håll sedan nedtryckt på  (**DeX**).
- 2 Välj en TV från listan över upptäckta enheter och tryck lätt på **Starta nu**.
Vissa tv-apparater identifieras endast när deras skärmspeglingsläge är påslaget.
- 3 Om fönstret om anslutningsbegäran visas på tv:n, godkänn den begäran.
- 4 Följ anvisningarna på skärmen för att slutföra anslutningen.
När de är anslutna visas Samsung DeX-skärmen på tv:n.



- Det rekommenderas att använda en Samsung smart-tv tillverkad efter 2019.
- Se till att skärmspeglning stöds på tv:n du vill ansluta till.

Styra Samsung DeX-skärmen

Styra via tangentbord och mus

Du kan använda ett trådlöst tangentbord/en trådlös mus. Se respektive enhets bruksanvisning för ytterligare information.

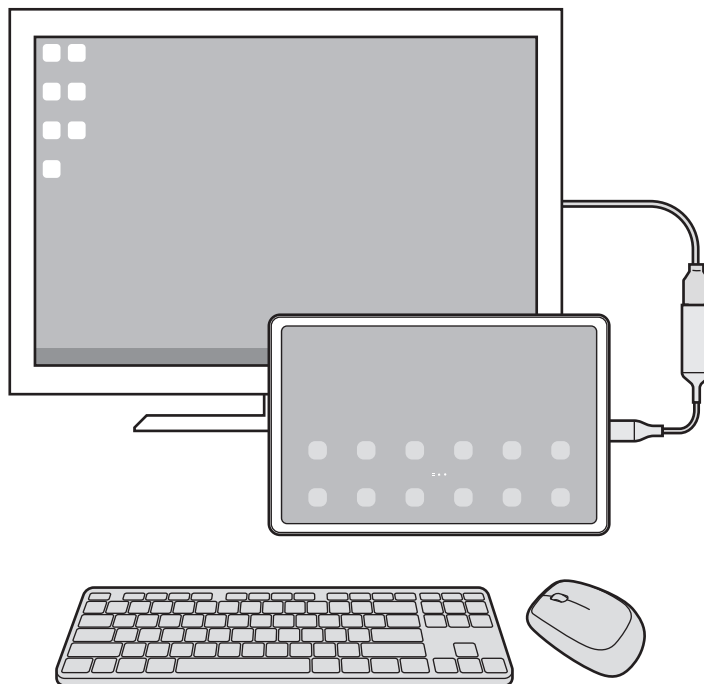

- Du kan ange att muspekaren ska flyttas från den externa skärmen till surfplattans skärm. Starta appen **Inställningar**, välj **Samsung DeX** → **Mus och styrplatta** och välj sedan reglaget för **Flöda pekaren t. surfp. skärm** för att aktivera funktionen.
- Du kan också använda det externa tangentbordet på surfplattans skärm.

Använda surfplattan som en pekplatta

Du kan använda surfplattan som en pekplatta.

Öppna aviseringspanelen på din surfplatta och tryck lätt på **Använd surfplattan som pekplatta**.



- Om du dubbeltrycker på (!) på pekplattan kan du visa de gester du kan använda med pekplattan.
- Om skärmen på din surfplatta stängs av trycker du på sidoknappen eller dubbeltrycker på skärmen för att slå på skärmen.

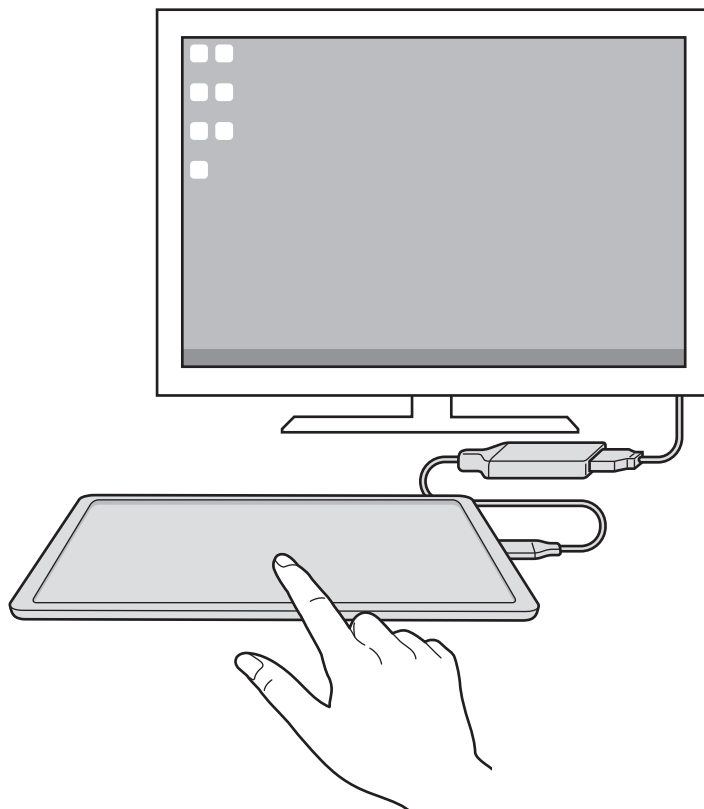

Använd skärmtangentbordet

När du skriver text för att skicka meddelanden, skapar anteckningar eller utför andra uppgifter, visas ett skärmtangentbord automatiskt på surfplattans skärm utan anslutning till ett externt tangentbord.

Använda Samsung DeX

Använd funktionerna på din surfplatta i ett gränssnitt som liknar en dator. Du kan göra flera saker samtidigt genom att köra flera appar samtidigt. Du kan även kontrollera din surfplattas aviseringar och status.



- Samsung DeX-skärmens layout kan variera beroende på den anslutna enheten.
- När du startar och avslutar Samsung DeX kan appar som körs stängas.
- En del appar eller funktioner är eventuellt inte tillgängliga när Samsung DeX används.
- Om du vill justera skärminställningarna ska du använda skärminställningarna för den anslutna tv:n eller monitorn.
- Om du vill ändra ljudutgång trycker du lätt på statusfältet, väljer **Medieutdata** och väljer sedan en enhet.

Använda den externa skärmen och surfplattan samtidigt

Medan du använder Samsung DeX kan du använda separata appar på den externa skärmen och din surfplatta samtidigt.

Du kan till exempel chatta med din vän i en meddelandeapp medan du tittar på en video på den anslutna tv:n.

På den anslutna tv:n eller bildskärmen startar du en app som ska köras på Samsung DeX-skärmen. Starta sedan en annan app på surfplattan.

Låsa Samsung DeX-skärmen



Om du vill låsa Samsung DeX-skärmen och surfplattans skärm när du använder Samsung DeX väljer du  → **Lås DeX**.



Medan du använder Samsung DeX kan du inte låsa Samsung DeX-skärmen och surfplattans skärm genom att trycka på sidoknappen.

Avsluta Samsung DeX

Använd följande metoder för att avsluta Samsung DeX.

- Öppna aviseringspanelen på din surfplatta, svep nedåt och tryck sedan på  (DeX) för att inaktivera.
- Tryck lätt på  längst ned i vänstra hörnet och tryck på **Avsluta DeX**.
- Koppla bort surfplattan från HDMI-adaptorn.

Google-appar

Google erbjuder underhållnings-, sociala nätverks- och affärsappar. Du kan behöva ett Google-konto för att få åtkomst till vissa appar.

Om du vill visa mer appinformation ska du öppna varje apps hjälpmeny.

- **Chrome:** Sök efter information och läs webbsidor.
- **Gmail:** Skicka eller ta emot e-post via tjänsten Google Mail.
- **Maps:** Hitta din plats på kartan, sök på världskartan och visa platsinformation för olika platser runt dig.
- **YT Music:** Lyssna på musik och titta på videor som tillhandahålls av YouTube Music. Du kan även visa de musiksamlingar som finns lagrade på din enhet och spela upp dem.
- **Google TV:** Köp eller hyr videor, t.ex. filmer och tv-program, från **Play Butik**.
- **Drive:** Lagra innehåll i molnet, kom åt det överallt och dela det med andra.
- **YouTube:** Titta på eller skapa videor och dela dem med andra.
- **Foto:** Sök efter, hantera och redigera alla dina bilder och videor från olika källor på en enda plats.
- **Google:** Sök snabbt efter objekt på internet eller på enheten.
- **Meet:** Ring enkla videosamtal eller skapa eller gå med i ett videomöte.
- **Messages:** Skicka och ta emot meddelanden på din enhet eller dator och dela olika innehåll, så som bilder och videor.





Vissa appar kanske inte är tillgängliga beroende på tjänsteleverantör eller modell.

S Pen

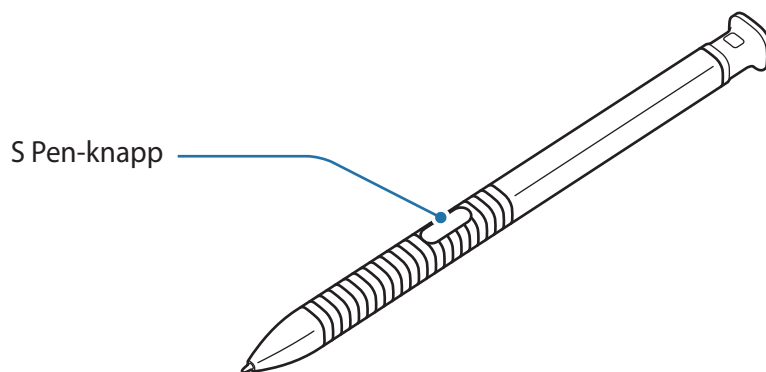
Använda S Pen



-  Böj inte och tryck inte för mycket med S Pen när du använder den. S Pen kan skadas och spetsen kan missformas.
- Tryck inte hårt på skärmen med S Pen. Då kan pennspetsen deformeras.
-  Om det finns en magnet nära enheten kan det hända att vissa S Pen-åtgärder, till exempel trycka på pekskärmen, inte fungerar.
- Om du använder S Pen i skarpa vinklar på skärmen kanske inte enheten förstår S Pen-åtgärderna.
- Om S Pen inte fungerar som den ska du ta med den till ett Samsung-servicecenter.

Luftkommando

Luftkommando är en meny som tillhandahåller S Pen-funktioner och snabbåtkomst till ofta använda appar.

Håll din S Pen över skärmen och tryck på S Pen-knappen för att visa luftkommandopanelen. Alternativt, håll S Pen över skärmen och tryck på luftkommandoikonen (🖋️) med S Pen.

Välj en funktion eller app på Luftkommandopanelen.



- **Skapa anteckning:** Skapa enkelt anteckningar i ett popup-fönster. Du kan även starta den här funktionen genom att dubbeltrycka på skärmen samtidigt som du håller S Pen-knappen intryckt. Se [Samsung Notes](#) för mer information.
- **Visa alla anteckningar:** Visa alla anteckningar i appen **Samsung Notes**.
- **Smart markering:** Använd S Pen för att markera ett område och utföra åtgärder som att dela eller spara. Se [Smart markering](#) för mer information.
- **Skärmskrivning:** Ta skärmbilder för att skriva eller rita på dem eller beskär ett område från skärmbilden. Du kan även ta en bild av det aktuella innehållet och det dolda innehållet på en förlängd sida, t.ex. en webbsida. Se [Skärmskrivning](#) för mer information.
- **Livemeddelanden:** I stället för ett sms kan du skapa och skicka ett unikt meddelande genom att spela in dina rörelser när du skriver eller ritar ett livemeddelande och spara det som en animerad fil. Se [Livemeddelanden](#) för mer information.
- **Översätt:** Håll S Pen över ett ord för att översätta det. Se [Översätt](#) för mer information.
- **PENUP:** Publicera dina konstverk, se andra personers konstverk och få användbara rittips.
- **Bixby Vision:** Använd Bixby Vision-funktionerna för att söka efter liknande bilder, identifiera och översätta text med mera. Se [Bixby Vision](#) för mer information.

- **Blick:** Förminska en app till en miniatyr och håll S Pen över miniatyren för att öppna appen i helskärmsvy. Se [Blick](#) för mer information.
- **Färglägga:** Lägg till färger på bilder i PENUP med hjälp av S Pen.
- **Skriv i kalender:** Starta appen **Kalender** och skriv eller rita på skärmen. Se [Skriv i kalender](#) för mer information.
- **Lägg till:** Lägg till genvägar till ofta använda appar på luftkommandopanelen.

Luftkommandoikon

När luftkommandopanelen är stängd förblir luftkommandoikonen på skärmen under en kort tid. Du kan öppna luftkommandopanelen genom att trycka lätt på ikonen med S Pen.

Om du vill flytta ikonen drar du  till en ny plats.





Om luftkommandoikonen inte visas på skärmen, håll S Pen över skärmen, starta appen **Inställningar**, tryck på **Avancerade funktioner** → **S Pen** → **Luftkommando** och tryck sedan på reglaget för **Visa ikonen för Luftkommando** för att aktivera funktionen.

Smart markering

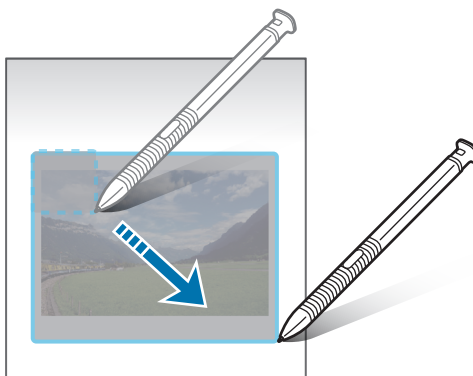
Använd S Pen för att markera ett område och utföra åtgärder som att dela eller spara. Du kan också välja en del av en video och spara den som GIF-animation.

- 1 När det finns innehåll som du vill kopiera, t.ex. en del av en bild, öppnar du luftkommandopanelen och trycker lätt på **Smart markering**.
- 2 Välj önskad formikon i verktygsfältet och dra S Pen över det innehåll du vill välja.



- Välj ett alternativ som du vill använda med det valda området.
 - Fäst/infoga:** Fäst det valda området på skärmen. Du kan också infoga bilden i andra appar, t.ex. **Samsung Notes**. Håll nedtryckt på bilden och dra den till den andra appens skärm.
 - : Extrahera text från det valda området.
 - : Ändra automatiskt utseendet på det markerade området.
 - : Skriv eller rita på det valda området.
 - : Dela det valda området med andra.
 - : Spara det valda området i **Galleri**.

Spela in ett område från en video



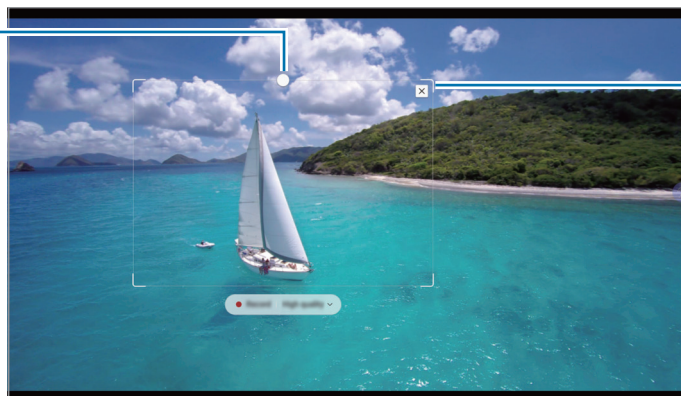

När du spelar upp en video väljer du ett område och spelar in det som en GIF-animering.

- När det finns innehåll som du vill spela in under videouppspelning öppnar du luftkommandopanelen och trycker lätt på **Smart markering**.
- I verktygsfältet trycker du lätt på .
- Justera det inspelade områdets position och storlek.

Justera positionen.



Dra i ett hörn av bilden för att byta storlek.

- Tryck på **Media** för att börja spela in.
 -  • Innan du börjar spela in en video bör du kontrollera att den spelas upp.
 - Maximal tid som du kan spela in ett område från videon visas på skärmen.
 - När du spelar in ett område från en video spelas inte ljudet in.
- Tryck lätt på **Stoppa** för att sluta spela in.
- Välj ett alternativ som du vill använda med det valda området.
 - : Skriv eller rita på det valda området. Tryck lätt på  för att visa resultatet innan du sparar filen.
 - : Dela det valda området med andra.
 - : Spara det valda området i **Galleri**.

Skärmskrivning

Ta skärmbilder för att skriva eller rita på dem eller beskär ett område från skärmbilden.

- 1 När det finns innehåll som du vill kopiera öppnar du luftkommandopanelen och trycker lätt på **Skärmskrivning**.

Den aktuella skärmen kopieras automatiskt och redigeringsverktygsfältet visas.

- 2 Skriv ett memo på en skärmbild.



- 3 Dela eller spara skärmbilden.

Du kan visa tagga skärmbilder i **Galleri**.

 Det går inte att ta en skärmbild vid användning av vissa appar.

Livemeddelanden

I stället för sms kan du skapa och skicka ett unikt meddelande genom att spela in dina åtgärder när du skriver eller ritar ett livemeddelande och spara det som en animerad fil.



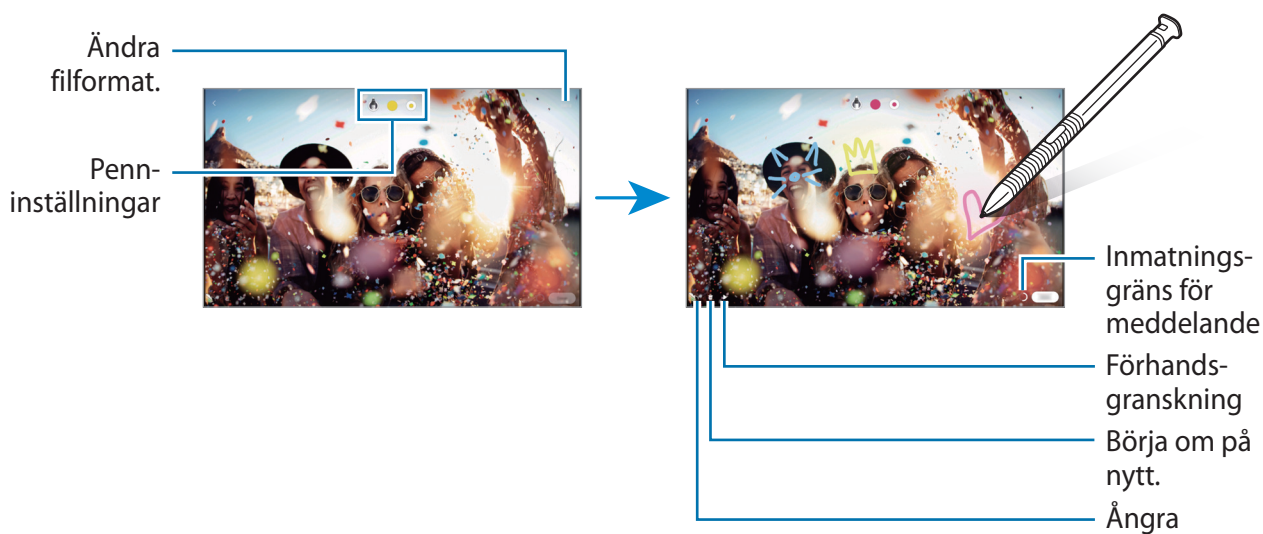

- 1 När du vill skicka ett animerat meddelande öppnar du luftkommandopanelen och trycker lätt på **Livemeddelanden**.
- 2 Anpassa bakgrundsbilden och tryck lätt på **Klar** eller **Börja rita**.
- 3 Skriv eller rita på livemeddelandeskärmen.





- 4 Tryck lätt på **Klar**.
Livemeddelandet kommer att sparas i **Galleri** som en animerad GIF-fil eller en video.
- 5 Tryck lätt på **Dela** och välj en metod.

Översätt

Håll S Pen över den text du vill översätta. Även enheterna i texten kommer att konverteras.

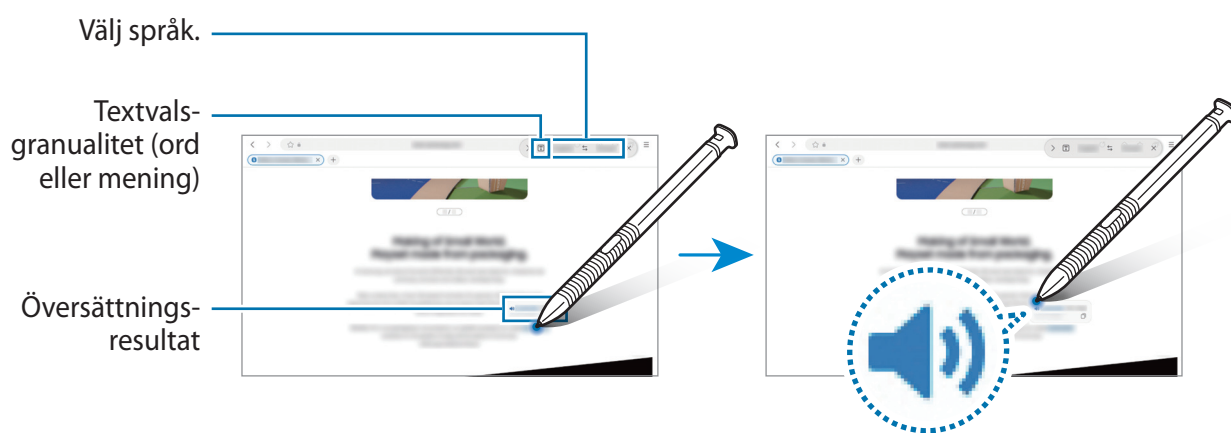
- 1 När det finns text som du vill översätta öppnar du luftkommandopanelen och trycker lätt på **Översätt**.
- 2 Välj språk på översättningspanelen längst upp på skärmen.
Du kan ändra texten till ord eller meningar genom att trycka lätt på  eller .
- 3 Håll S Pen över den text du vill översätta eller den enhet du vill konvertera.
Då visas den översatta texten. Om du vill lyssna på originaltextens uttal trycker du lätt på . Det är inte säkert att ikonen  visas beroende på det språk du väljer.



-  • Den här funktionen stöder inte alla språk.
- Den här funktionen är endast tillgänglig när identifierbar text finns på skärmen.

Bixby Vision

När du håller S Pen över innehållet identifieras innehållet och tillgängliga sökikoner visas. Använd funktionerna för att söka efter liknande bilder, identifiera och översätta text med mera. Se [Bixby Vision](#) för mer information.

- 1 Om det finns en bild du vill söka efter relevant information för eller extrahera text från öppnar du luftkommandopanelen och trycker lätt på **Bixby Vision**.
- 2 Håll S Pen över relevant innehåll. När de tillgängliga alternativen visas på skärmen väljer du det alternativ du vill ha.

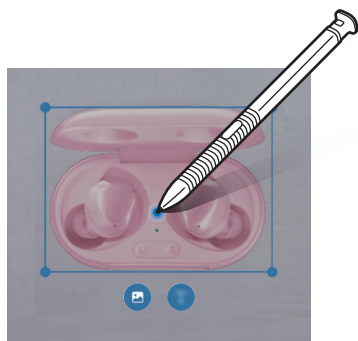

Blick

Förminska en app till en miniatyr och håll S Pen över miniatyren för att öppna appen i helskrmsvy.

Du kan t.ex. starta en kartapp, öppna luftkommandopanelen och sedan trycka lätt på **Blick**. Appen förminskas då till en miniatyr längst ned på skärmen. När du surfar på nätet håller du S Pen över miniatyren för att öppna kartappen i helskrmsläge och snabbt söka efter platser.

Ta bort S Pen från skärmen för att förminska appen till en miniatyr igen.

Om du vill stänga den minimerade appen trycker du lätt på miniatyren och håller nedtryckt och drar den till **Ta bort** längst upp på skärmen.

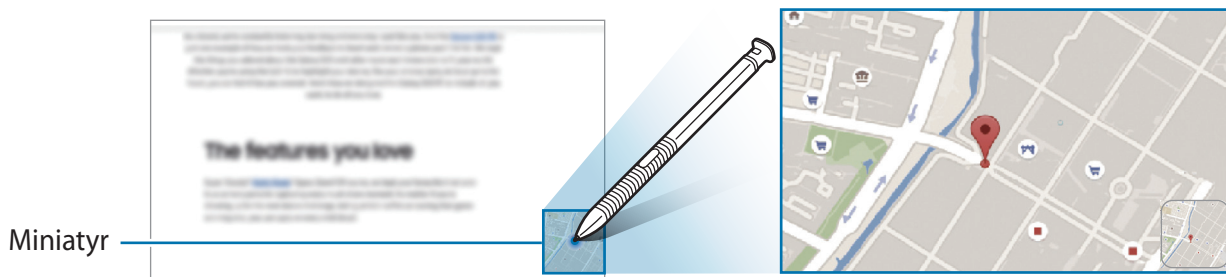

Skriv i kalender

Fyll i dina planer snabbt och enkelt genom att skriva eller rita på kalenderskärmen.

Öppna luftkommandopanelen, tryck lätt på **Skriv i kalender** och fyll sedan i dina planer i kalendern. När du är klar trycker du lätt på **Spara**. Redigera genom att trycka lätt på .

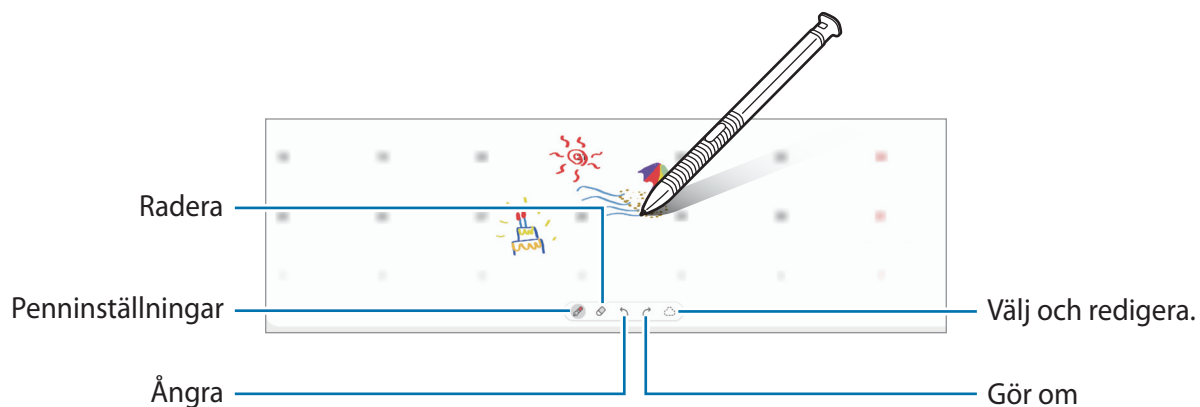

Luftvy

Håll S Pen över ett objekt på skärmen för att förhandsgranska innehåll eller visa information i ett popup-fönster.

I vissa appar visas åtgärdsknappar i förhandsgranskningsfönstret.

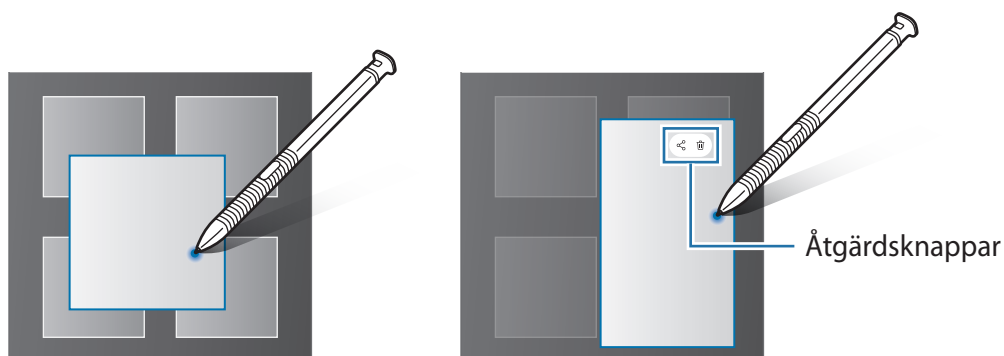

Om den här funktionen inte är aktiverad startar du appen **Inställningar**, trycker lätt på **Avancerade funktioner** → **S Pen** och trycker sedan lätt på reglaget för **Luftvy** för att aktivera funktionen.

Penmarkering

Samtidigt som du trycker på och håller ned S Pen-knappen drar du S Pen över text eller objekt för att välja flera objekt eller text. Du kan också kopiera och klistra in de valda objekten eller den valda texten i en annan app eller dela dem med andra.

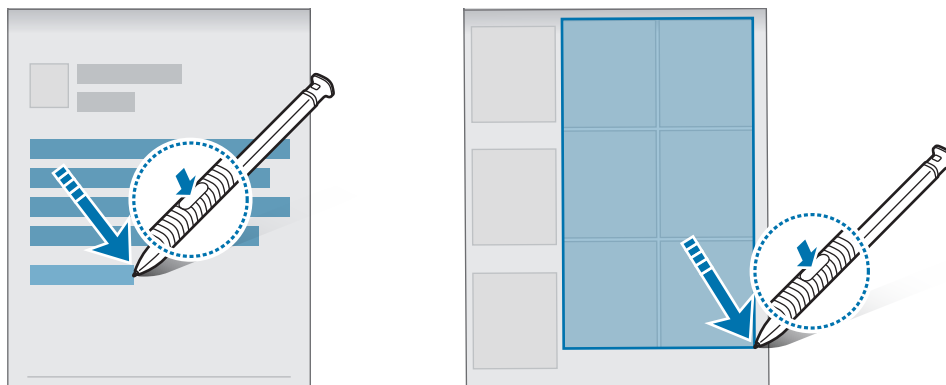

Skärm av-memo

Du kan skapa memon snabbt genom att skriva på skärmen utan att slå på den.

Med skärmen avstängd håller du S Pen över skärmen och trycker på S Pen-knappen.

När du trycker lätt på **Spara** när du har skrivit ett memo sparas memot i **Samsung Notes**.



Om den här funktionen inte är aktiverad startar du appen **Inställningar**, trycker lätt på **Avancerade funktioner** → **S Pen** och trycker sedan lätt på reglaget för **Skärm av-memo** för att aktivera funktionen.

Samsung Notes

Inledning

Skapa anteckningar genom att ange text från tangentbordet eller genom att skriva för hand eller rita på skärmen. Du kan även bifoga bilder eller röstinspelningar till anteckningarna.

Skapa anteckningar

- 1 Starta appen **Samsung Notes**, tryck lätt på  och skapa sedan en anteckning.



- 2 När du är klar med att skriva anteckningen trycker du på bakåtknappen för att spara den.
Om du vill spara anteckningen i ett annat filformat trycker du lätt på  → **Spara som fil**.

Ta bort anteckningar



Håll nedtryckt på en anteckning du vill ta bort och tryck lätt på **Ta bort**.

Skriva anteckningar för hand

På skärmen för att skriva anteckningar, rita eller skriva i din egen handstil.

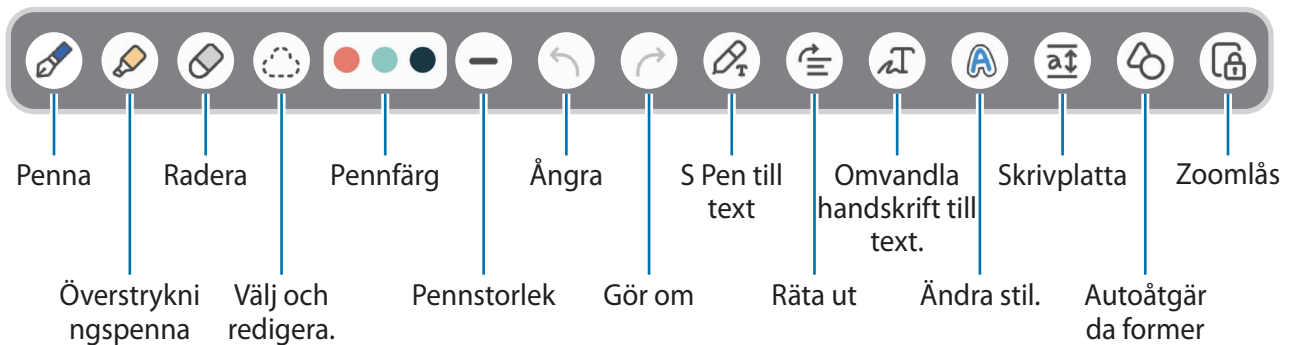
Du kan du kan skriva enklare för hand om du förstör skärmen genom att föra två fingrar ifrån varandra på den.



 Om fingerinmatning inte fungerar trycker du på  → **Fingermålning på**.

Använda radergummit

När du vill radera handskrift från en anteckning trycker du lätt på  och väljer ett område som ska suddas ut. Du kan även välja ett område genom att hålla S Pen-knappen intryckt.



Om du vill ändra typ av radergummi trycker du lätt på  en gång till.

- **Streckraderare:** Radera den rad du väljer.
- **Områdesradering:** Radera endast det område du markerar. Du kan justera storleken på radergummit genom att dra i storleksreglaget.

 Även om du använder en mindre storlek på radergummit kan det fortfarande vara svårt att radera med precision.

Redigera handskrivna anteckningar

Redigera handskrivna anteckningar med olika redigeringsalternativ, t.ex. klippa, flytta eller ändra storlek.

- 1 När det finns handskrift på anteckningen trycker du lätt på .
Om du vill ändra form på ditt val trycker du lätt på  en gång till.

2 Tryck sedan lätt på eller rita en linje runt inmatningen för att välja den.

- Om du vill flytta inmatningen till en annan plats markerar du den och drar den till en ny plats.
- Om du vill ändra storlek på ditt val trycker du lätt på inmatningen och drar ett hörn på den ram som visas.

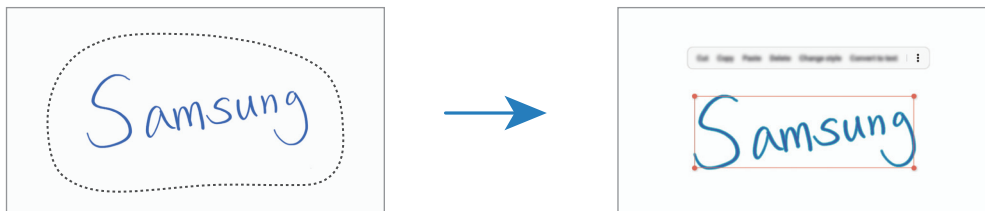

3 Redigera inmatningen med hjälp av tillgängliga alternativ.



Räta ut innehåll horisontellt

Du kan räta ut dina handskrivna anteckningar och teckningar horisontellt.

När du har skrivit eller ritat på skärmen trycker du lätt på .

Ändra stilar

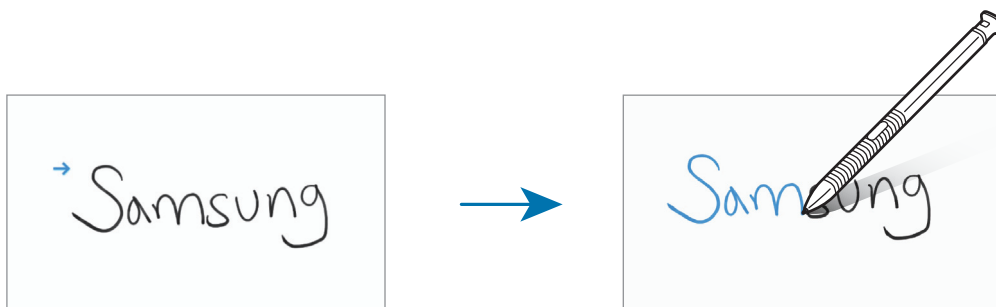

Du kan ändra stil på din handskrift och dina teckningar.

När du har skrivit eller ritat på skärmen trycker du lätt på  två gånger och väljer en färg eller linjetjocklek du vill ha. Peka sedan S Pen mot den plats där du vill använda stilen. När ikonen  visas trycker du lätt på den plats där du vill ändra stilen.



Omvandla handskrift till text

Tryck på  och skriv på skärmen med S Pen. Handstilen ersätts med text direkt.

När du har skrivit på skärmen trycker du lätt på . Då visas alternativ i förhandsgranskningsfönstret. Om du drar  eller  kan du välja den handstil du vill ha. Ersätt handskriften med texten genom att trycka lätt på **Konvertera**.

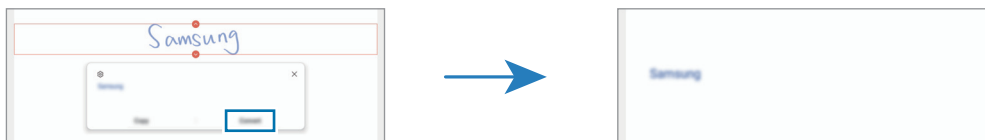

Använda skrivplattan

Använd skrivplattan för att skriva för hand enklare.

På skärmen för att skriva en anteckning trycker du lätt på . Inmatningsfältet förstoras och visas som skrivplattan.

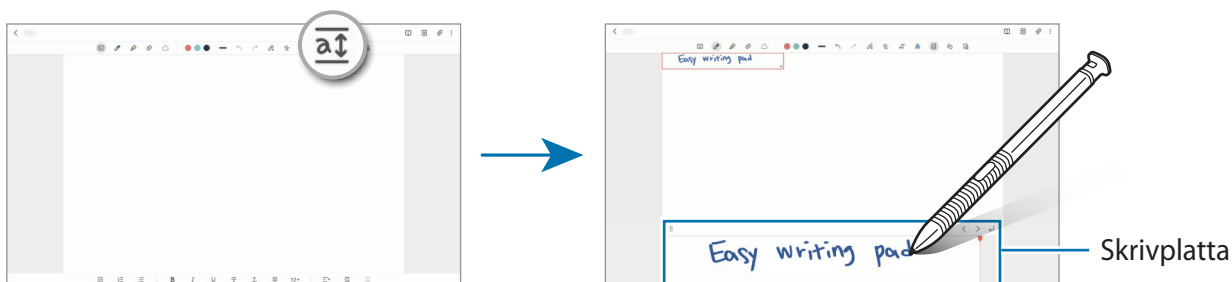



Åtgärda former automatiskt

Tryck lätt på  och rita en form. Formen kommer då att åtgärdas.

Spela in röst till anteckningar

Spela in din röst medan du skapar en anteckning, därefter synkroniseras innehållet med inspelningen.

På skärmen för att skriva en anteckning trycker du lätt på  → **Röstinspelning** och skapar en anteckning.

Välj en anteckning i listan och tryck lätt på  för att spela upp inspelningen. Då visas innehållet du skapade medan du spelade in på skärmen tillsammans med inspelningen.

Lägga till memon i PDF-filer

Starta appen **Samsung Notes**, tryck lätt på  och välj sedan en PDF-fil. Du kan lägga till memon i PDF-filen.

Fästa en anteckning på hemskärmen

Fäst en anteckning på hemskärmen för att se den snabbt eller för att öppna och redigera den.

- 1 Starta appen **Samsung Notes**.
- 2 Välj en anteckning och tryck lätt på  → **Lägg till i** → **Hemskärm**.
Anteckningen läggs till på hemskärmen.

PENUP

PENUP är ett socialt nätverk för att dela konstverk som har ritats med S Pen. Publicera dina konstverk, se andra personers konstverk och få användbara rittips.

Starta appen **PENUP**.

Kamera

Inledning

Ta bilder och spela in videor med olika lägen och inställningar.

Kameraetik

- Ta inte bilder och spela inte in videor av andra personer utan deras samtycke.
- Ta inte bilder och spela inte in videor där det är förbjudet enligt lag.
- Ta inte bilder och spela inte in videor där du kan göra intrång i människors privatliv.

Ta bilder

1 Starta appen **Kamera**.

Du kan även starta appen genom att trycka på sidoknappen två gånger snabbt eller genom att svepa  till vänster på den låsta skärmen.



- Vissa kamerafunktioner är inte tillgängliga när du startar appen **Kamera** från den låsta skärmen eller om skärmen är avstängd när skärmlåsningssmetoden är aktiverad.
- Kameran stängs automatiskt av när den inte används.
- Vissa metoder kanske inte är tillgängliga beroende på tjänsteleverantör eller modell.

2 Tryck lätt på bilden på förhandsgranskningsskärmen där kameran ska fokusera.

Dra i justeringslisten som visas ovanför eller under den cirkelformade ramen för att justera bildernas ljusstyrka.

3 Tryck lätt på för att ta en bild.

Om du vill ändra fotograferingsläge, drar du listan över fotograferingslägen till vänster eller höger, eller så sveper du höger eller vänster på förhandsgranskningskärmen.

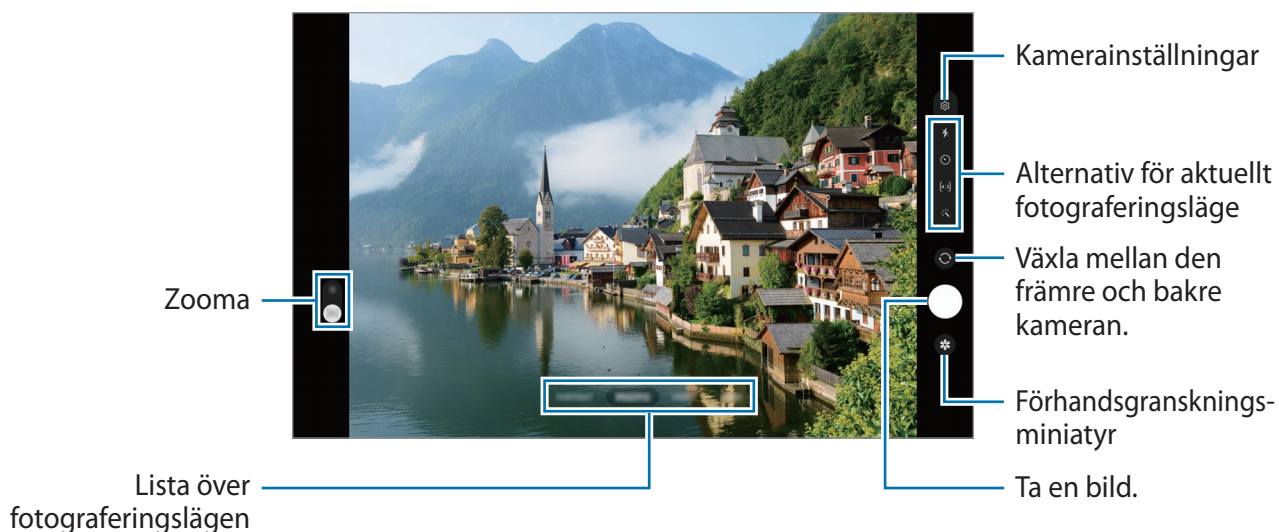

- Förhandsgranskningskärmen kan variera beroende på fotograferingsläget och vilken kamera som används.
- Fokus kanske inte är skarpt om motivet är nära. Ta bilder och spela in videor på tillräckligt avstånd.
- Om bilder du tar blir suddiga ska du rengöra kameraobjektivet och försöka igen.
- Se till att objektivet inte är skadat eller smutsigt. Annars kanske enheten inte fungerar felfritt i vissa lägen som kräver hög upplösning.
- Maxkapaciteten för att spela in en video kan variera beroende på upplösning.
- Kameran kan imma igen eller så kan kondensation uppstå om enheten utsätts för plötsliga temperaturändringar på grund av temperaturskillnaden utanför och innanför kamerahöljet. Försök att undvika sådana förhållanden när du planerar att använda kameran. Om imma uppstår ska du låta kameran torka naturligt i rumstemperatur innan du tar foton eller spelar in videor, annars kan resultaten bli suddiga.

Använda zoomfunktioner

Välj **1x/2x** eller dra den uppåt eller nedåt för att zooma in eller ut. Alternativt för du två fingrar ifrån varandra på skärmen för att zooma in och för dem närmare varandra för att zooma ut.

- **1x:** Ta enkla bilder eller spela in normala videor.
- **2x:** Ta bilder eller spela in videor genom att förstora motivet.

 Zoomfunktioner är endast tillgängliga när du använder den bakre kameran.

Låsa fokus (AF) och exponering (AE)

Du kan låsa fokus eller exponering på ett valt område för att förhindra att kameran gör justeringar automatiskt utifrån ändringar i motivet eller ljuskällor.

Tryck lätt på området som ska fokuseras och håll nedtryckt, AF/AE-ramen visas på området och fokus- och exponeringsinställningarna blir låsta. Inställningen förblir låst även efter att du tar ett foto.





 Den här funktionen kanske inte är tillgänglig beroende på fotograferingsläget.









Använda kameraknappen

- Tryck lätt på och håll in kameraknappen för att spela in en video.
- För att ta bildserier sveper du kameraknappen till skärmens kant och håller in den.
- Om du lägger till ännu en kameraknapp kan du flytta den var som helst på skärmen och ta bilder smidigare. Tryck lätt på  → **Fotometoder** på förhandsgranskningsskärmen och tryck sedan lätt på reglaget för **Flytande slutarknapp** för att aktivera funktionen.

Alternativ för aktuellt fotograferingsläge

På förhandsgranskningsskärmen använder du följande alternativ.

-  : Aktivera eller inaktivera fotolampan.
-  : Välj hur lång tid det ska ta innan kameran automatiskt tar en bild.
-  : Välj ett bildformat för bilder.
-  : Välj bildfrekvens.
-  : Välj ett bildformat för videor.

- : Välj en upplösning för videor.
- : Tillämpa en filtereffekt eller skönhets effekter.
- : Välj en mätningss metod. Denna avgör hur ljusvärden beräknas.  **Centrerad mätning** använder ljuset i mitten av bilden för att beräkna fotots exponering.  **Matrismätning** använder ett genomsnitt för hela scenen.  **Punktmätning** använder ljuset i ett koncentrerat område av bilden för att beräkna fotots exponering.
- : I **MAT**-läget fokuserar du på ett motiv inuti den runda ramen och gör bilden utanför ramen suddig.
- : I **MAT**-läget justerar du färgtonen.



Tillgängliga alternativ kan variera beroende på modell eller fotograferingsläge.

Fotoläge

Kameran justerar fotograferingsalternativen automatiskt beroende på omgivningarna för att enkelt ta foton.

I listan över fotograferingslägen trycker du lätt på **FOTO** och trycker lätt på  för att ta en bild.

Fotoförslag

Kameran föreslår den perfekta kompositionen för fotot genom att identifiera motivets position och vinkel.

På förhandsgranskningsskärmen trycker du lätt på  och trycker lätt på reglaget för **Fotoförslag** för att aktivera funktionen.



- 1 I listan över fotograferingslägen trycker du lätt på **FOTO**.
Då visas en guide på förhandsgranskningsskärmen.
- 2 Håll guiden mot motivet.
Kameran identifierar kompositionen och den rekommenderade kompositionen visas på förhandsgranskningsskärmen.
- 3 Flytta enheten så att guiden matchar den rekommenderade kompositionen.
När den perfekta kompositionen har uppnåtts blir guiden gul.

- 4 Tryck lätt på  för att ta en bild.



Ta selfier

Du kan ta självporträtt med den främre kameran.

- 1 På förhandsgranskningskärmen sveper du uppåt eller nedåt, eller så trycker du lätt på  för att växla till den främre kameran för självporträtt.
- 2 Vänd dig mot det främre kameraobjektivet.
Ta självporträtt med en vidvinkelbild av landskapet eller av personer genom att trycka lätt på .
- 3 Tryck lätt på  för att ta en bild.





Tillämpa filter och skönhets effekter

Du kan välja en filtereffekt och ändra ansiktsegenskaper som hudton och ansiktsform innan du tar en bild.

- 1 På förhandsgranskningskärmen trycker du lätt på .
- 2 Välj effekter och ta en bild.

Videoläge

Kameran justerar fotograferingsalternativen automatiskt beroende på omgivningarna för att enkelt spela in videor.

- 1 I listan över fotograferingslägen trycker du lätt på **VIDEO** och trycker lätt på  för att spela in en video.
 - Om du vill växla mellan den främre och bakre kameran under inspelning drar du uppåt eller nedåt på förhandsgranskningskärmen eller trycker lätt på .
 - Om du vill ta en bild av videoklipppet under inspelning trycker du lätt på .
 - 2 Tryck lätt på  för att sluta spela in videon.
-  Zoomfunktioner är endast tillgängliga när du använder den bakre kameran.

Porträttläge

Ta bilder som fokuserar på ansiktet genom att göra bakgrunden suddig.

- 1 I listan över fotograferingslägen trycker du på **PORTRÄTT**.
- 2 Dra reglaget för bakgrundsoskärpa för att justera suddighetsnivå.
- 3 När **Klart** visas på förhandsgranskningsskärmen trycker du på för att ta ett foto.



- Använd den här funktionen på en plats som har tillräckligt mycket ljus.
- Det är inte säkert att bakgrundsoskärpan tillämpas korrekt under följande förhållanden:
 - Enheten eller motivet rör sig.
 - Motivet har en färg som liknar bakgrunden.

Proffsläge

Ta bilder medan du justerar olika fotograferingsalternativ manuellt, t.ex. exponeringsvärde och ISO-tal. I listan över fotograferingslägen trycker du på **MER** → **PRO**. Välj alternativ och anpassa inställningarna och tryck sedan lätt på  för att ta en bild.

Tillgängliga alternativ

- **WB:** Välj lämplig vitbalans så att bilderna får en verklighetstrogen färgskala. Du kan ställa in färgtemperatur.
- **EV:** Ändra exponeringsvärdet. Detta avgör hur mycket ljus kamerans sensor tar emot. För förhållanden med svag belysning använder du en högre exponering.
- **ISO:** Välj ett ISO-värde. Detta styr kamerans ljuskänslighet. Låga värden passar för stillastående motiv eller motiv med stark belysning. Högre värden passar för snabbbrörliga motiv eller motiv med svag belysning. Dock kan högre ISO-inställningar leda till brus i bilder.

Separera exponeringsområdet och fokusområdet

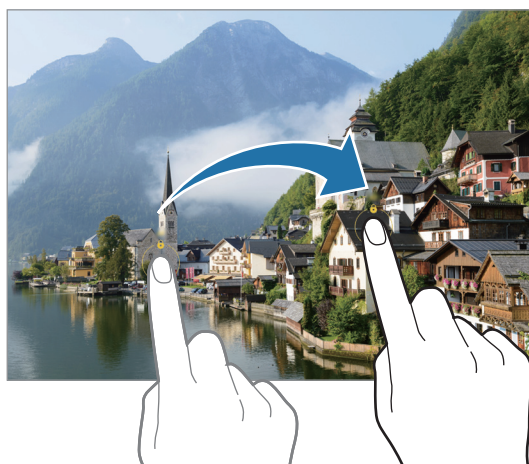

Du kan separera fokusområdet och exponeringsområdet.

Tryck lätt och håll nedtryckt på förhandsgranskningsskärmen. AF/AE-ramen kommer att visas på skärmen. Dra ramen till det område där du vill separera fokusområdet och exponeringsområdet.



Panoramaläge





Ta en serie bilder och sätt sedan ihop dem för att skapa en vid bild.

- 1 I listan över fotograferingslägen trycker du lätt på **MER** → **PANORAMA**.
- 2 Tryck lätt på  och flytta enheten långsamt i valfri riktning.
Håll bilden inom ramen för kamerans sökare. Om förhandsgranskningsbilden är utanför guideramen eller om du inte rör kameran kommer enheten automatiskt att sluta ta bilder.
- 3 Tryck lätt på  för att sluta ta bilder.

 Undvik att ta bilder med obestämda bakgrunder, t.ex. en tom himmel eller slät vägg.



Hyperlapseläget

Spela in scener, t.ex. personer som passerar eller bilar som kör förbi, och spela upp dem som videor med snabb uppspelning.

- 1 I listan över fotograferingslägen trycker du lätt på **MER** → **HYPERLAPSE**.
- 2 Tryck lätt på  och välj ett bildfrekvensalternativ.
Om du ställer in bildfrekvensen på  kommer enheten att justera bildfrekvensen automatiskt utifrån förändringar i scenens hastighet.
- 3 Tryck lätt på  för att starta inspelningen.
- 4 Tryck lätt på  för att slutföra inspelningen.

Matläge

Ta bilder på livsmedel och maträtter med mer levande färger.

- 1 I listan över fotograferingslägen trycker du lätt på **MER** → **MAT**.
- 2 Tryck lätt på skärmen och dra den cirkelformade ramen över området som ska markeras.
Området utanför den runda ramen blir då suddigt.
Om du vill ändra storlek på den runda ramen drar du i ramens kant.
- 3 Tryck lätt på  och dra justeringsreglaget för att justera färgtonen.
- 4 Tryck lätt på  för att ta en bild.

Anpassa kamerainställningar

På förhandsgranskningskärmen trycker du lätt på . Vissa alternativ kanske inte är tillgängliga beroende på fotograferingsläget.

Intelligenta funktioner

- **Scenoptimeraren:** Ställ in enheten så att den justerar färginställningarna och tillämpar den förbättrade effekten automatiskt beroende på motiv eller scen.
- **Fotoförslag:** Ställ in enheten så att den föreslår en idealisk komposition för fotot genom att identifiera motivets position och vinkel.
- **Skanna QR-koder:** Ställ in enheten på att skanna QR-koder från förhandsgranskningskärmen.

Bilder

- **Svep slutarknappen för att:** Välj en åtgärd att utföra när du sveper kameraknappen till skärmens kant och håller in den.
- **Vattenstämpel:** Lägg till en vattenstämpel längst ned till vänster när du tar bilder.
- **High efficiency-bilder:** Ta foton i HEIF-format (High Efficiency Image Format).

Selfier

- **Spara selfier förhandsgranskade:** Ställ in enheten på att spara foton så som de visas på förhandsgranskningskärmen när de tas med den främre kameran utan att vända dem.

Videor

- **Minska filstorleken:** Du kan spela in videor i formatet High Efficiency Video Codec (HEVC). Dina HEVC-videoklipp sparas som komprimerade filer för att spara på enhetens lagringsutrymme.
 Det går eventuellt inte att spela upp HEVC-videoklipp på andra enheter eller dela dem online.
- **Videostabilisering:** Aktivera bildstabilisering för att minska eller eliminera suddighet som uppkommer när kameran skakar vid videoinspelning.

Allmänt

- **Rutnät:** Visa riktlinjer för sökaren för att hjälpa dig med komponeringen när du väljer motiv.
- **Platstaggar:** Lägg till en GPS-platstagg till bilden.
 -  GPS-signalstyrkan kan minska på platser där signalen blockeras, till exempel mellan byggnader eller på låglänta områden, eller i dåligt väder.
 - Din plats visas eventuellt på bilderna om du överför dem till internet. Inaktivera platstagginställningarna för att undvika detta.
- **Fotometoder:** Välj ytterligare fotometoder för att ta bilder eller spela in videoklipp.
- **Inställningar som ska behållas:** Behåll de senaste inställningarna du använde, t.ex. fotograferingsläge, när du startar kameran.
- **Lagringsplats:** Välj en lagringsplats. Den här funktionen visas när du stoppar in ett SD-kort.

Sekretess

- **Sekretessmeddelande:** Visa sekretessmeddelandet.
 - **Behörigheter:** Visa de behörigheter som krävs för att använda kameraappen.
 - **Återställ inställningar:** Återställ kamerainställningarna.
 - **Om Kamera:** Visa kameraappens version och juridisk information.
 - **Kontakta oss:** Ställ frågor eller visa vanliga frågor och svar.
-  Vissa funktioner kanske inte är tillgängliga beroende på modell.

Galleri

Inledning

Visa bilder och videor som är lagrade på enheten. Du kan även hantera bilder och videor efter album eller skapa berättelser.

Använda Galleri

Starta appen **Galleri**.

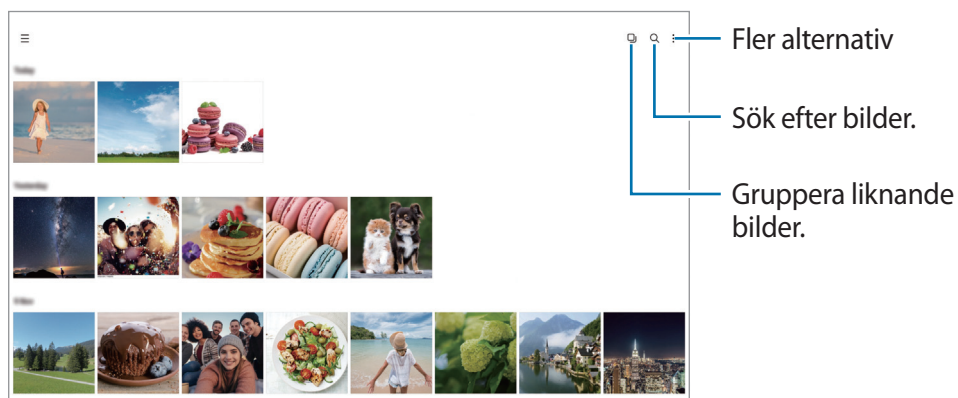

Gruppera liknande bilder

Starta appen **Galleri** och tryck lätt på  för att gruppera liknande bilder och visa endast de bästa bilderna som en förhandsgranskning av bilderna. När du trycker lätt på förhandsgranskningen av bilderna kan du visa alla bilder i gruppen.

Visa bilder

Starta appen **Galleri** och välj en bild. Svep åt höger eller vänster på skärmen för att visa andra filer.

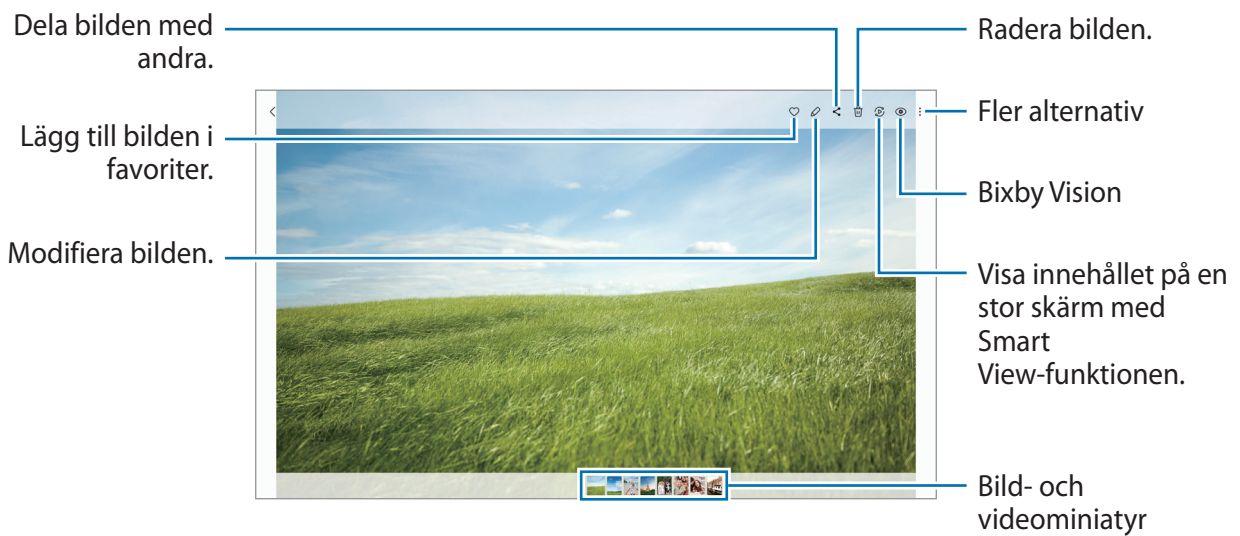

Beskära förstorade bilder

- 1 Starta appen **Galleri** och välj en bild.
- 2 För två fingrar ifrån varandra på det område du vill spara och tryck lätt på . Det beskurna området sparas då som en fil.

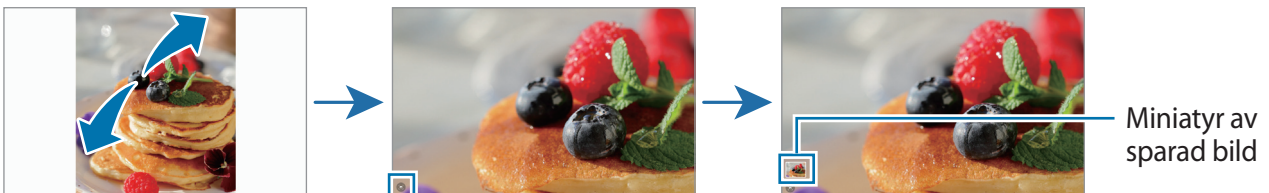

Visa videor

Starta appen **Galleri** och välj en video att spela upp. Svep åt höger eller vänster på skärmen för att visa andra filer.

Tryck lätt på  → **Öppna i Videospelare** för att använda fler alternativ under uppspelning.

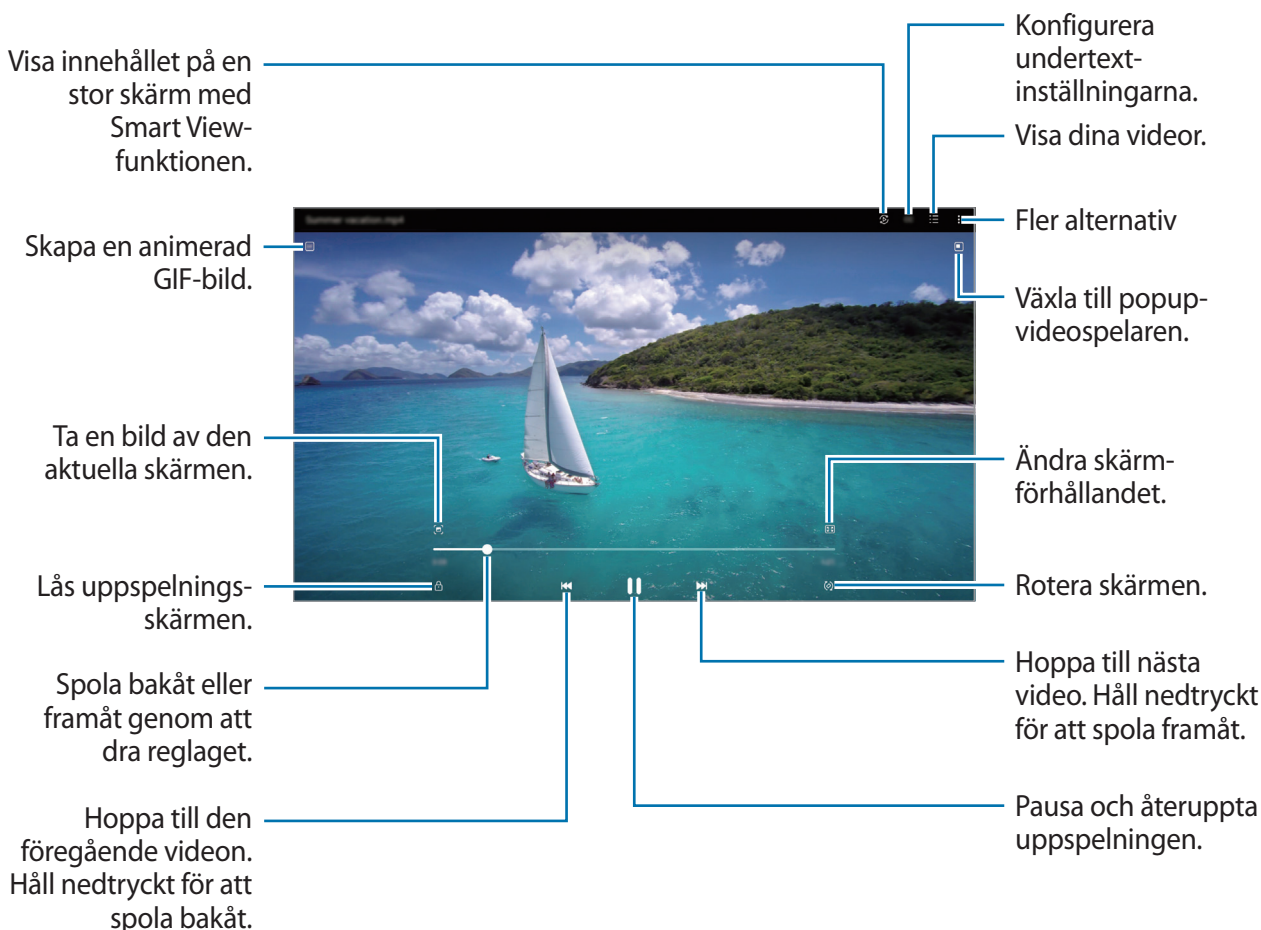



Dra fingret uppåt eller nedåt på vänster sida av uppspelningsskärmen för att justera ljusstyrkan eller dra fingret uppåt eller nedåt på höger sida av uppspelningsskärmen för att justera volymen.

Spola bakåt eller framåt genom att svepa åt vänster eller höger på uppspelningsskärmen.

Album

Skapa album och sortera dina bilder och videor.



- 1 Starta appen **Galleri** och tryck lätt på  → **Album** →  → **Album** om du vill skapa ett album.
- 2 Välj de bilder eller videor du vill kopiera eller flytta dem till ett album.

Berättelser

När du tar bilder eller spelar in videor kommer enheten att läsa deras datum- och platstaggar, sortera bilderna och videorna och sedan skapa berättelser.

Starta appen **Galleri**, tryck lätt på  → **Berättelser** och välj sedan en berättelse.

Synkronisera bilder och videoklipp

Starta appen **Galleri**, tryck lätt på  →  → **Synka med OneDrive** och följ sedan anvisningarna på skärmen för att slutföra synkroniseringen. Då synkroniseras **Galleri**-appen och molnet.

När **Galleri**-appen synkas med molnet sparas även bilder och videor som du tar och spelar in i molnet. Du kan visa bilder och videor som sparats i molnet i din **Galleri**-app och från andra enheter.



 När du kopplar ihop ditt Samsung account och Microsoft-konto kan du ställa in molnlagringen som Microsoft OneDrive.

Ta bort bilder eller videor

Starta appen **Galleri**, håll nedtryckt på en bild, en video eller en händelse du vill ta bort och tryck sedan lätt på **Ta bort**.

Använda papperskorgen



Du kan behålla de borttagna bilderna och videoklippen i papperskorgen. Filerna tas bort efter en viss tidsperiod.

Starta appen **Galleri**, tryck lätt på  →  och tryck sedan lätt på reglaget för **Papperskorgen** för att aktivera funktionen.

Visa filerna i papperskorgen genom att starta appen **Galleri** och trycka lätt på  → **Papperskorgen**.

Röstinspelning

Spela in eller spela upp röstinspelningar.

- 1 Starta appen **Röstinspelning**.
- 2 Tryck lätt på  för att starta inspelningen. Tala i mikrofonen.
 - Tryck lätt på  för att pausa inspelningen.
 - Under tiden som du gör en röstinspelning trycker du lätt på **BOKMÄRKE** för att infoga ett bokmärke.
- 3 Tryck lätt på  för att slutföra inspelningen.
- 4 Ange ett filnamn och tryck lätt på **Spara**.



Ändra inspelningsläge

Välj en kategori längst upp på skärmen för röstinspelning.

- **Standard:** Detta är det normala inspelningsläget.
- **Tal-till-text:** Enheten spelar in din röst och omvandlar den samtidigt till text på skärmen. Håll enheten nära munnen och tala högt och tydligt i tyst miljö för bästa resultat.
 -  Om systemspråket för röstmemon inte stämmer överens med språket du talar kommer enheten inte att känna igen din röst. Innan du använder den här funktionen trycker du i så fall lätt på det aktuella språket för att ange systemspråket för röstmemon.

Dela innehåll





Dela innehåll med hjälp av olika delningsalternativ. Följande åtgärder är ett exempel på hur du kan dela bilder.

- 1 Starta appen **Galleri** och välj en bild.
- 2 Tryck lätt på  och välj en delningsmetod du vill ha.
 -  Ytterligare avgifter kan tillkomma om du delar filer via mobilnätet.

Quick Share

Dela innehåll med enheter i närheten

Dela innehåll med enheter i närheten via Wi-Fi Direct eller Bluetooth, eller med enheter som stöder SmartThings.

- 1 Starta appen **Galleri** och välj en bild.
- 2 Öppna aviseringspanelen på den andra enheten, svep nedåt och tryck sedan lätt på  (**Quick Share**) för att aktivera funktionen. Om du inte hittar  (**Quick Share**) på snabbpanelen trycker du lätt på  och drar knappen över snabbpanelen för att lägga till funktionen.
- 3 Tryck lätt på  → **Quick Share** och välj en enhet för att överföra bilden till den.
- 4 Godkänn förfrågan om filöverföring på den andra enheten.

 Den här funktionen stöder inte delning av videor med tv-apparater eller enheter med stöd för SmartThings. Använd Smart View-funktionen för att titta på videor på tv:n.

Ställ in vem som kan hitta din enhet

Ställ in vilka som kan hitta din enhet och skicka innehåll till den.

- 1 Öppna aviseringspanelen, svep nedåt och tryck sedan lätt på  (**Quick Share**).
- 2 Välj ett alternativ.
 - **Ingen:** Tillåt inte att andra hittar din enhet.
 - **Endast kontakter:** Tillåt endast Samsung-användare i dina kontakter att dela med din enhet.
 - **Vem som helst i närheten:** Tillåt alla enheter i närheten att dela med din enhet.

Dela via webblänk

Ladda upp stora filer till Samsung-lagringsservern och dela dem med andra via en webblänk.

- 1 Starta appen **Galleri** och välj en bild.
- 2 Tryck på  → **Quick Share** och välj ett alternativ du vill ha under **Dela länk till valfri person eller enhet**.
 - **Kop. länk:** Dela länken som kopierats till urklipp.
 - **Delar länken med en app:** Dela länken genom att välja en app.
 - **Dela med QR-kod:** Dela länken med den skapade QR-koden.

Skärmbild och skärminspelning

Skärmbild

Ta en skärmbild när du använder enheten och skriv på, rita på, beskär eller dela skärmbilden. Du kan ta en bild av den aktuella skärmen och det bläddringsbara området.

Hur tar man en skärmbild

Använd följande metoder för att ta en skärmbild. Du kan visa tagna skärmbilder i **Galleri**.

Metod 1) Ta bild med hjälp av knappar: Håll sidoknappen och volym ned-knappen intryckta samtidigt.





Metod 2) Ta bild genom att dra: Med kanten av din hand, dra handen åt höger eller vänster över skärmen.



- Det går inte att ta en skärmbild när vissa appar och funktioner används.
- Om funktionen för att ta en skärmbild genom att dra inte är aktiverad startar du appen **Inställningar**, trycker lätt på **Avancerade funktioner** → **Rörelser och gester** och sedan på **Dra handflatan för skärmbild** för att aktivera funktionen.

När du har tagit bilden kan du använda följande alternativ på verktygsfältet längst ner på skärmen:







- : Ta en bild av det aktuella innehållet och det dolda innehållet på en förlängd sida, t.ex. en webbsida. När du trycker på  bläddrar skärmen ned automatiskt och mer innehåll inkluderas i skärmbilden.
- : Skriv eller rita på skärmbilden eller beskär ett område från skärmbilden. Du kan visa det beskurna området i **Galleri**.
- : Dela skärmbilden med andra.



- Om alternativen inte visas på skärmbilden startar du appen **Inställningar**, trycker lätt på **Avancerade funktioner** → **Skärmbilder och skärminspelaren** och trycker sedan lätt på reglaget för **Visa verktygsfält efter insp.** för att aktivera funktionen.

Skärminspelning

Spela in skärmen medan du använder enheten.

- 1 Öppna aviseringspanelen, svep nedåt och tryck sedan lätt på  (**Skärminspel.**) för att aktivera funktionen.
- 2 Välj en ljudinställning och tryck lätt på **Spela in**.
Efter en nedräkning startas inspelningen.
 - Om du vill skriva eller rita på skärmen trycker du lätt på .
 - Tryck lätt på  för att visa S Pen-pekaren på skärmen.
 - Om du vill spela in skärmen med ett videoöverlägg av dig själv trycker du lätt på .
- 3 När du är klar med att spela in filmklippet trycker du lätt på .
Du kan visa videon i **Galleri**.

 Om du vill ändra skärminspelningsinställningarna startar du appen **Inställningar** och trycker lätt på **Avancerade funktioner** → **Skärmbilder och skärminspelaren**.

Överföra data från din gamla enhet (Smart Switch)

Du kan använda Smart Switch för att överföra data från din gamla enhet till din nya enhet.

Starta **Inställningar** och tryck lätt på **Konton och säkerhetskop.** → **Hämta data från gamla enheten.**



- Den här funktionen stöds kanske inte på vissa enheter eller datorer.
- Det finns begränsningar. Besök www.samsung.com/smartswitch för mer information. Samsung tar upphovsrätt på allvar. Överför endast innehåll som du äger eller har rättigheter att överföra.

Överföra data via en USB-kabel

Du kan ansluta din gamla enhet till den nya enheten med hjälp av USB-kabeln för att enkelt och snabbt överföra data.

1 Anslut din enhet till den gamla enheten med enhetens USB-kabel.

En USB-kontakt kan behövas beroende på den gamla enheten.

2 När appvalspopup-fönstret visas trycker du lätt på **Smart Switch** → **Ta emot data.**

3 På den gamla enheten trycker du lätt på **OK.**

Om du inte har appen kan du hämta den från **Galaxy Store** eller **Play Butik.**

Enheten identifierar den gamla enheten, och en lista över data som du kan överföra visas.

4 Välj ett objekt att ta med och tryck lätt på **Överför.**



Koppla inte bort USB-kabeln från enheten medan du överför filer. Om du gör det kan data förloras eller så kan enheten skadas.



Att överföra data ökar batteriförbrukningen på enheten. Se till att enheten är tillräckligt laddad innan du överför data. Om batterinivån är låg kan dataöverföringen avbrytas.

Överföra data trådlöst

Överför data från din gamla enhet till din nya enhet via Wi-Fi Direct.

1 Starta **Smart Switch** på den gamla enheten.

Om du inte har appen kan du hämta den från **Galaxy Store** eller **Play Butik.**

2 Starta appen **Inställningar** på enheten och tryck lätt på **Konton och säkerhetskop.** → **Hämta data från gamla enheten.**

- 3 Placera enheterna nära varandra.
- 4 På den gamla enheten trycker du lätt på **Skicka data** → **Trådlöst**.
- 5 Tryck lätt på **Ta emot data** på enheten, välj den gamla enhetens operativsystem och tryck sedan lätt på **Trådlöst**.
- 6 Tryck lätt på **Tillåt** på den gamla enheten.
- 7 På enheten väljer du önskat alternativ, trycker lätt på **Nästa** och följer sedan anvisningarna på skärmen för att överföra data.

Säkerhetskopiering och återställning av data med extern lagring

Överför data med extern lagring, t.ex. Ett microSD-kort.

- 1 Säkerhetskopiera data från din gamla enhet till den externa lagringen.
- 2 Sätt in eller anslut den externa lagringseenheten till din surfplatta.
- 3 På surfplattan öppnar du **Inställningar** och trycker lätt på **Konton och säkerhetskop.** → **Överf. via extern lagring**.
- 4 Välj säkerhetskopieringsdatumet under **Återställ från SD-kort**.
- 5 Välj önskat alternativ, tryck lätt på **Nästa** och följ sedan anvisningarna på skärmen för att överföra data.

Överföra säkerhetskopierade data från en dator

Överför data mellan enheten och en dator. Du måste ladda ner datorversionen av appen Smart Switch från www.samsung.com/smartswitch. Säkerhetskopiera data från den gamla enheten till en dator och importera dessa data till enheten.

- 1 Gå till www.samsung.com/smartswitch på datorn för att hämta Smart Switch.
- 2 Starta Smart Switch på datorn.
-  Om den gamla enheten inte är en Samsung-enhet ska du säkerhetskopiera data till en dator med hjälp av en app som tillhandahålls av enhetens tillverkare. Hoppa sedan till steg fem.
- 3 Anslut den gamla enheten till datorn med hjälp av enhetens USB-kabel.
- 4 Följ anvisningarna på skärmen för att säkerhetskopiera data från enheten. Koppla sedan bort den gamla enheten från datorn.
- 5 Anslut enheten till datorn med hjälp av USB-kabeln.
- 6 Följ anvisningarna på skärmen för att överföra data till enheten.

Inställningar

Inledning

Anpassa enhetsinställningar.

Starta appen Inställningar.

Tryck lätt på **Q** för att söka efter inställningar med hjälp av nyckelord.

Det här kapitlet är en gemensam bruksanvisning för inställningar och funktioner som tillhandahålls av Samsung-enheter.

Beroende på modell kan det hända att visst innehåll skiljer sig åt, eller att beskrivningar av alternativ eller funktioner som inte är tillgängliga på din enhet är inkluderade.



Samsung account

Logga in på ditt Samsung account och hantera det.

Tryck lätt på **Samsung account** på inställningsskärmen.

Anslutningar

Alternativ

Ändra inställningar för olika anslutningar, t.ex. Wi-Fi-funktionen och Bluetooth.

Tryck lätt på **Anslutningar** på inställningsskärmen.

- **Wi-Fi:** Aktivera Wi-Fi-funktionen för att ansluta till ett Wi-Fi-nätverk och öppna internet eller andra nätverksenheter. Se [Wi-Fi](#) för mer information.
- **Bluetooth:** Använd Bluetooth för att utbyta data- eller mediefiler med andra Bluetooth-aktiverade enheter. Se [Bluetooth](#) för mer information.
- **NFC och kontaktlösa betalningar:** Ställ in enheten så att du kan läsa NFC-taggar (närfältskommunikation) som innehåller information om produkter. Du kan också använda den här funktionen för att göra betalningar och köpa biljetter för transportmedel eller evenemang när du har hämtat de appar som behövs. Se [NFC och kontaktlösa betalningar](#) för mer information.
- **Ultra-Wideband (UWB):** Aktivera funktionen Ultra-Wideband (UWB).
- **Flygplansläge:** Ställ in enheten på att inaktivera alla trådlösa funktioner på enheten. Du kan bara använda icke nätverksbundna tjänster.
 - ⚠ Följ de regler som flygbolaget tillhandahåller och flygplanspersonalens instruktioner. När det är tillåtet att använda enheten ska du alltid använda den i flygläget.
- **Mobilnätverk:** Konfigurera inställningarna för mobilnätverk.

- **Dataanvändning:** Håll ordning på dataanvändningen och anpassa inställningarna för datagränsen. Ställ in enheten så att den automatiskt inaktiverar mobildataanslutningen när den mängd data du har använt når den angivna gränsen.

Du kan aktivera datasparfunktionen för att förhindra att vissa appar som körs i bakgrunden skickar och tar emot data. Se [Dataspårare \(mobilnätverksaktiverade modeller\)](#) för mer information.

Du kan även välja appar där mobildata alltid ska användas även när enheten är ansluten till Wi-Fi. Se [Appar för endast mobildata \(mobilnätverksaktiverade modeller\)](#) för mer information.

- **Mobil hotspot och Internetdeln.:** Använd enheten som en mobil hotspot så kan du dela enhetens mobildataanslutning med andra enheter. Du hittar mer information om mobil hotspot i [Mobil hotspot \(mobilnätverksaktiverade modeller\)](#).



Ytterligare avgifter kan tillkomma om du använder den här funktionen.

- **Fler anslutningsinställningar:** Anpassa inställningarna för att styra andra funktioner. Se [Fler anslutningsinställningar](#) för mer information.



Vissa funktioner kanske inte är tillgängliga beroende på modell.

Wi-Fi

Aktivera Wi-Fi-funktionen för att ansluta till ett Wi-Fi-nätverk och öppna internet eller andra nätverksenheter.

Ansluta till ett Wi-Fi-nätverk

- 1 På inställningsskärmen trycker du lätt på **Anslutningar** → **Wi-Fi** och sedan trycker du lätt på reglaget för att aktivera funktionen.
- 2 Välj ett nätverk i listan med Wi-Fi-nätverk.
Nätverk med en låsikon kräver ett lösenord.



- När enheten väl har anslutit till ett Wi-Fi-nätverk återansluter den till det varje gång det är tillgängligt utan att kräva ett lösenord. För att hindra enheten från att ansluta till nätverket automatiskt ska du trycka lätt på  bredvid nätverket och trycka lätt på reglaget för **Automatisk återanslutning** för att inaktivera funktionen.
- Om du inte kan ansluta till ett Wi-Fi-nätverk ska du starta om enhetens Wi-Fi-funktion eller den trådlösa routern.

Visa information om Wi-Fi-nätverkets kvalitet

Visa information om Wi-Fi-nätverkets kvalitet, till exempel hastighet och stabilitet.

På inställningsskärmen trycker du lätt på **Anslutningar** → **Wi-Fi** och sedan trycker du lätt på reglaget för att aktivera funktionen. Informationen om nätverkets kvalitet visas under Wi-Fi-nätverken. Om den inte visas trycker du lätt på  → **Intelligent Wi-Fi** och trycker lätt på reglaget för **Visa info om nätverkskvalitet** för att aktivera funktionen.



Kvalitetsinformationen kanske inte visas beroende på Wi-Fi-nätverket.

Dela Wi-Fi-nätverkslösenord

Om du skickar en förfrågan till en person som är ansluten till ett säkert Wi-Fi-nätverk om att dela dess lösenord kan du ansluta till nätverket utan att ange lösenordet. Den här funktionen är tillgänglig mellan enheterna som har kontakt med varandra och skärmen på den andra enheten måste vara påslagen.

- 1 På inställningsskärmen trycker du lätt på **Anslutningar** → **Wi-Fi** och sedan trycker du lätt på reglaget för att aktivera funktionen.
- 2 Välj ett nätverk i listan med Wi-Fi-nätverk.
- 3 Tryck lätt på **Fråga efter lösenordet**.
- 4 Godkänn förfrågan om delning på den andra enheten.
Wi-Fi-lösenordet anges på din enhet och den är ansluten till nätverket.

Wi-Fi Direct

Wi-Fi Direct ansluter enheter via ett Wi-Fi-nätverk utan att kräva en åtkomstpunkt.

- 1 På inställningsskärmen trycker du lätt på **Anslutningar** → **Wi-Fi** och sedan trycker du lätt på reglaget för att aktivera funktionen.
- 2 Tryck lätt på  → **Wi-Fi Direct**.
Alla enheter som identifieras visas i en lista.
Om enheten som du vill ansluta till inte visas i listan kan du begära att enhetens Wi-Fi Direct-funktion aktiveras.
- 3 Välj en enhet att ansluta till.
Enheterna ansluts när den andra enheten godkänner Wi-Fi Direct-anslutningsförfrågan.
Avsluta enhetsanslutningen genom att välja enheten du vill koppla från i listan.

Bluetooth

Använd Bluetooth för att utbyta data- eller mediefiler med andra Bluetooth-aktiverade enheter.

Försiktighetsåtgärder vid användning av Bluetooth

- Samsung ansvarar inte om data som skickas eller tas emot via Bluetooth förloras, avlyssnas eller missbrukas.
- Se alltid till att du delar data med och tar emot data från enheter som du litar på och som är säkra. Om det finns hinder mellan enheterna kan räckvidden minska.
- Vissa enheter, i synnerhet sådana som inte testats eller godkänts av Bluetooth SIG, kanske inte är kompatibla med enheten.
- Använd inte Bluetooth-funktionen för olagliga syften (exempelvis piratkopior av filer eller olaglig avlyssning för kommersiella syften). Samsung ansvarar inte för påföljder av olaglig användning av Bluetooth-funktionen.

Para ihop med andra Bluetooth-enheter

1 På inställningsskärmen trycker du lätt på **Anslutningar** → **Bluetooth** och trycker sedan lätt på reglaget för att aktivera funktionen.

Alla enheter som identifieras visas i en lista.

2 Välj en enhet för ihopparring.

Om enheten som du vill para ihop din enhet med inte visas i listan kan du ställa in enheten på att gå in i Bluetooth-ihopparringsläge. Se den andra enhetens bruksanvisningar.

 Din enhet är synlig för andra enheter medan Bluetooth-inställningsskärmen är öppen.

3 Godkänn Bluetooth-anslutningsförfrågan på din enhet för att bekräfta.

Enheterna ansluts när den andra enheten godkänner Bluetooth-anslutningsförfrågan.

Om du vill ta bort parkopplingen för enheterna trycker du lätt på  bredvid namnet på den enhet du vill ta bort parkopplingen för och trycker lätt på **Avbryt sammankoppling**.

Skicka och ta emot data

Många appar stöder dataöverföring via Bluetooth. Du kan dela data såsom kontakter eller mediefiler med andra Bluetooth-enheter. Följande åtgärder är ett exempel på hur man gör för att skicka en bild till en annan enhet.

- 1 Starta appen **Galleri** och välj en bild.
- 2 Tryck lätt på  → **Bluetooth** och välj en enhet för att överföra bilden till den.
Om enheten som du vill para ihop med inte visas i listan kan du begära att synlighetsalternativet aktiveras på den andra enheten.
- 3 Godkänn förfrågan om Bluetooth-anslutning på den andra enheten.

NFC och kontaktlösa betalningar

Du kan använda enheten för att läsa NFC-taggar (Near Field Communication) som innehåller information om produkter. Du kan också använda den här funktionen för att göra betalningar och köpa biljetter för transportmedel eller evenemang när du har hämtat de appar som behövs.

-  I enheten finns en inbyggd NFC-antenn. Var försiktig med enheten så att du inte skadar NFC-antennen.

Läsa information från NFC-taggar

Använd NFC-funktionen för att läsa produktinformation från NFC-taggar.

- 1 På inställningsskärmen trycker du lätt på **Anslutningar** och trycker lätt på reglaget för **NFC och kontaktlösa betalningar** för att aktivera funktionen.

- 2 Placera NFC-antennområdet på baksidan av enheten nära en NFC-tag. Informationen från taggen visas.

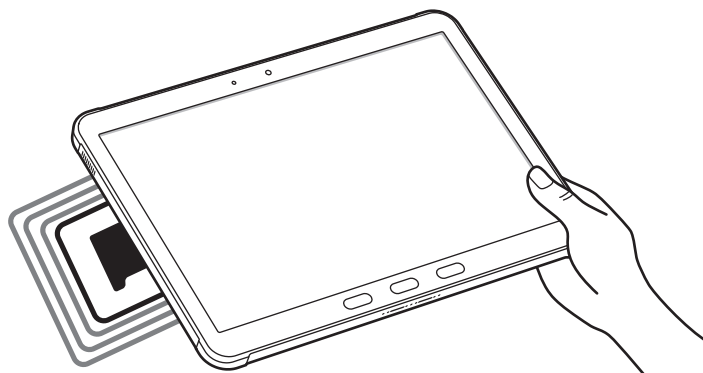

-  Kontrollera att enhetens skärm är påslagen och olåst. I annat fall kommer enheten inte läsa NFC-taggar eller ta emot data.

Göra betalningar med NFC-funktionen

Innan du kan använda NFC-funktionen för att göra betalningar måste du registrera dig för mobilbetalningstjänsten. Om du vill registrera dig eller få detaljerad information om tjänsten ska du kontakta din tjänsteleverantör.

- 1 På inställningsskärmen trycker du lätt på **Anslutningar** och trycker lätt på reglaget för **NFC och kontaktlösa betalningar** för att aktivera funktionen.
- 2 Tryck NFC-antennområdet på baksidan av enheten mot NFC-kortläsaren.

Ställ in standardbetalappen genom att öppna inställningsskärmen och trycka lätt på **Anslutningar** → **NFC och kontaktlösa betalningar** → **Kontaktlösa betalningar** → **Betalning** och välj sedan en app.

-  • Listan över betalningstjänster inkluderar eventuellt inte alla tillgängliga betalningsappar.
- Om du uppdaterar betalappen eller installerar en ny, fungerar eventuellt inte betalningstjänsterna du använde tidigare korrekt. I så fall går du till inställningsskärmen, trycker lätt på **Anslutningar** → **NFC och kontaktlösa betalningar** → **Kontaktlösa betalningar** → **Betalning** eller **Andra** och väljer sedan en annan app i stället för den uppdaterade eller nyligen installerade appen. Eller så avmarkerar du den valda appen.

Datasparare (mobilnätverksaktiverade modeller)

Minska dataanvändningen genom att förhindra att vissa appar som körs i bakgrunden skickar och tar emot data.

På inställningsskärmen trycker du lätt på **Anslutningar** → **Dataanvändning** → **Datasparare** och trycker lätt på reglaget för att aktivera funktionen.

När datasparfunktionen är aktiverad visas ikonen  i statusfältet.

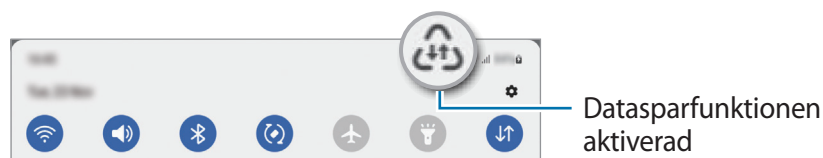

 Välj appar som ska använda data utan begränsningar genom att trycka lätt på **Data får användas när Datasparare är på** och välj appar.

Appar för endast mobildata (mobilnätverksaktiverade modeller)

Välj appar där mobildata alltid ska användas även när enheten är ansluten till Wi-Fi.



Du kan till exempel ställa in enheten så att den alltid använder mobildata för appar som du vill ska förbli säkra eller strömningsappar som kan kopplas från. Apparna använder mobildata när de startas, även om du inte inaktiverar Wi-Fi-funktionen.

På inställningsskärmen trycker du lätt på **Anslutningar** → **Dataanvändning** → **Appar för endast mobildata** och trycker lätt på reglagen bredvid de appar du vill ha.

 Ytterligare avgifter kan tillkomma om du använder den här funktionen.

Mobil hotspot (mobilnätverksaktiverade modeller)

Använd enheten som en mobil hotspot för att dela enhetens mobildataanslutning med andra enheter.

- 1 På inställningsskärmen trycker du lätt på **Anslutningar** → **Mobil hotspot och Internetdeln.** → **Mobil hotspot.**
 - 2 Tryck lätt på reglaget för att aktivera funktionen.
Ikonen  visas i statusfältet.
Du kan ändra säkerhetsnivå och lösenord genom att trycka lätt på **Konfigurera.**
 - 3 På den andra enhetens skärm ska du sedan söka efter och välja din enhet i listan med Wi-Fi-nätverk.
Alternativt trycker du lätt på **QR-kod** på skärmen för mobil hotspot och skannar QR-koden med den andra enheten.
-  • Om mobil hotspot inte hittas på din enhet, tryck lätt på **Konfigurera** och ställ in **Band** på **2,4 GHz**, tryck lätt på **Avancerat** och tryck sedan lätt på reglaget för **Dolt nät** för att inaktivera funktionen.
 - Om du aktiverar funktionen **Auto-hotspot** kan du dela enhetens mobildataanslutning med andra enheter som är inloggade på ditt Samsung account.

Fler anslutningsinställningar

Anpassa inställningarna för att styra andra anslutningsfunktioner.

På inställningsskärmen trycker du lätt på **Anslutningar** → **Fler anslutningsinställningar.**

- **Söka enheter i närheten:** Ställ in enheten så att den söker efter enheter i närheten som den kan ansluta till.
- **Skriva ut:** Konfigurera inställningar för insticksprogram för skrivare som är installerade på enheten. Du kan söka efter tillgängliga skrivare eller lägga till en manuellt för att skriva ut filer. Se [Skriva ut](#) för mer information.
- **VPN:** Konfigurera virtuella privata nätverk (VPN) på enheten för att ansluta till en skolas eller ett företags privata nätverk.
- **Privat DNS:** Ställ in enheten så att den använder det säkerhetsförbättrade privata DNS:et.
- **Ethernet:** När du ansluter en Ethernet-adapter kan du använda ett trådbundet nätverk och konfigurera nätverksinställningarna.

Skriva ut

Konfigurera inställningar för insticksprogram för skrivare som är installerade på enheten. Du kan ansluta enheten till en skrivare via Wi-Fi eller Wi-Fi Direct och skriva ut bilder och dokument.



Vissa skrivare kanske inte är kompatibla med enheten.

Lägga till insticksprogram för skrivare

Lägg till insticksprogram för skrivare för de skrivare som du vill ansluta enheten till.

- 1 På inställningsskärmen trycker du lätt på **Anslutningar** → **Fler anslutningsinställningar** → **Skriva ut** → **Hämta insticksprogram**.
- 2 Välj ett insticksprogram för skrivare och installera det.
- 3 Välj det installerade insticksprogrammet för skrivaren.
Enheten söker automatiskt efter skrivare som är anslutna till samma Wi-Fi-nätverk som din enhet.
- 4 Välj en skrivare som du vill lägga till.



Lägg till skrivare manuellt genom att trycka lätt på  → **Lägg till skrivare**.

Skriva ut innehåll

När du visar innehåll, exempelvis bilder eller dokument, öppnar du alternativlistan, trycker lätt på **Skriv ut** →  → **Alla skrivare ...** och väljer en skrivare.



Utskriftsmetoder kan variera beroende på enhetstypen.

Anslutna enheter

Ändra inställningar för enhetens anslutningar.

Tryck lätt på **Anslutna enheter** på inställningsskärmen.

- **Quick Share:** Ändra Quick Share-inställningarna. Se [Quick Share](#) för mer information.
- **Växla buds automatiskt:** Ställ in Galaxy Buds på att växla från en annan enhet till din surfplatta när du ringer eller besvarar ett samtal, spelar upp media med mera. Du kan endast använda den här funktionen när du är inloggad på samma Samsung account på den andra enheten och du bär dina Galaxy Buds.
- **Ring och skriv på andra enheter:** Anslut din surfplatta och smarttelefon för att använda samtals- och meddelandefunktioner på surfplattan med ditt mobilnummer. Du måste registrera dig och logga in på samma Samsung account på din surfplatta och smarttelefon. Vissa samtals- och meddelandefunktioner kanske inte är tillgängliga.
- **Fortsätta använda appar på andra enheter:** Använd enhetens appar på andra enheter som är inloggade på ditt Samsung account.
- **Samsung DeX:** Ställ in enheten på att den ska användas som en dator. Se [Samsung DeX](#) för mer information.
- **Smart View:** Ändra inställningarna för funktionen Smart View. Smart View är funktionen som gör att du kan visa enhetens visade innehåll på en stor skärm genom att ansluta enheten till en tv eller skärm med skärmspeglning aktiverat. Se [Smart View](#) för mer information.
- **SmartThings:** Styr och hantera smarta apparater och IoT-produkter (sakernas internet). Se [SmartThings](#) för mer information.
- **Android Auto:** Anslut din enhet till ett fordon och styr några av din enhets funktioner på fordonets display.

Lägen och rutiner

Inledning

Välj ett läge baserat på din nuvarande aktivitet eller plats, eller lägg till dina upprepade användningsmönster som rutiner och använd enheten smidigare.

På inställningsskärmen trycker du lätt på **Lägen och rutiner**.

Använda lägen

Lägga till lägen

- 1 På inställningsskärmen trycker du lätt på **Lägen och rutiner** → **Lägen**.
- 2 Välj ett läge du vill ha eller tryck lätt på **Lägg till ett läge** → **Anpassat** för att lägga till dina egna lägen.

Köra lägen

Lägen körs automatiskt när deras villkor identifieras. Du kan även köra dem manuellt genom att trycka lätt på knappen när du vill.

För att köra lägen manuellt, välj läget du vill ha och tryck lätt på **Slå på**.

För att stänga av ett läge som körs, tryck lätt på läget och tryck sedan lätt på **Stäng av**.

Använda rutiner

Lägga till rutiner

- 1 På inställningsskärmen trycker du lätt på **Lägen och rutiner** → **Rutiner**.
- 2 Tryck lätt på  och välj önskad rutin eller tryck lätt på **+** om du vill lägga till dina egna rutiner. Tryck lätt på **Starta manuellt** om du vill ställa in rutinens körvillkor på manuell. Det här alternativet visas endast när det inte finns några körvillkor inställda. När ett popup-fönster visas trycker du lätt på **Lägg till**. Du kan lägga till rutinen på hemskärmen som en widget och snabbt få åtkomst till den.

Köra rutiner

Autorutiner körs automatiskt när deras villkor identifieras. Rutiner som du ställer in körvillkoret på **Starta manuellt** för, kan du köra manuellt genom att när som helst trycka på knappen.

För att köra rutiner manuellt, tryck lätt på  bredvid rutinen som du vill köra. Du kan även trycka lätt på rutinens widget på hemskärmen.

För att stoppa rutiner som körs, tryck lätt på rutinen under **Körs** och tryck lätt på **Stopp**.

Ljud och vibration

Alternativ

Ändra inställningar för olika ljud på enheten.

Tryck lätt på **Ljud och vibration** på inställningsskärmen.

- **Ljud/Vibrera/Tyst:** Ställ in enheten på att använda ljudläge, vibrationsläge eller tyst läge.
- **Vibrera vid ringsignal:** Ställ in enheten på att vibrera och spela upp en ringsignal för inkommande samtal.
- **Tillfälligt tyst:** Ställ in enheten på att använda tyst läge under en viss tid.
- **Ringsignal:** Byt ringsignal.
- **Aviseringsljud:** Ändra aviseringsljud.
- **Systemljud:** Ändra ljudet för vissa åtgärder, t.ex. för laddning av enheten.
- **Volym:** Ändra enhetens volymnivå.
- **Samtalsvibration:** Ändra samtalsvibrationsmönstret.
- **Vibrationsavisering:** Ändra aviseringsvibrationsinställningarna.
- **Systemvibration:** Ställ in enheten på att vibrera vid åtgärder, t.ex. att styra pekskärmen.
- **Vibrationsintensitet:** Justera vibrationsintensiteten.
- **Ljudkvalitet och effekter:** Ställ in enhetens ljudkvalitet och ljudeffekter. Se [Ljudkvalitet och effekter](#) för mer information.
- **Separat appljud:** Ställ in enheten på att spela medieljud från en specifik app separat på den andra ljudenheten. Se [Separat appljud](#) för mer information.



Vissa funktioner kanske inte är tillgängliga beroende på modell.

Ljudkvalitet och effekter

Ställ in enhetens ljudkvalitet och ljudeffekter.

Tryck lätt på **Ljud och vibration** → **Ljudkvalitet och effekter** på inställningsskärmen.

- **Dolby Atmos:** Välj ett surroundljudsläge som är optimerat för olika typer av ljud som filmer, musik och röst. Med Dolby Atmos kan du uppleva rörliga ljud som flödar runtomkring dig.
- **Dolby Atmos för spel:** Upplev Dolby Atmos-ljudet optimerat för spel när du spelar spel.
- **Equaliser:** Välj ett alternativ för en specifik musikgenre och lyssna på optimerat ljud.
- **UHQ-uppskalning:** Förbättra ljudupplösningen på musik och videor när trådbundna hörlurar används.
- **Adapt sound:** Ställ in bäst ljud för dig.



Beroende på modell måste du ansluta en hörlur för att kunna använda vissa funktioner.

Separat appljud

Ställ in enheten så att den spelar upp medieljud från en specifik app på den anslutna Bluetooth-högtalaren eller det anslutna Bluetooth-headsetet.

Du kan till exempel lyssna på navigeringsappen via enhetens högtalare och samtidigt lyssna på uppspelning från musikappen via fordonets Bluetooth-högtalare.

- 1 På inställningsskärmen trycker du lätt på **Ljud och vibration** → **Separat appljud** och trycker på reglaget för att aktivera funktionen.
- 2 Välj en app för att spela upp medieljud separat och tryck på bakåtknappen.
- 3 Välj en enhet för uppspelning av den valda appens medieljud.

Aviseringar

Ändra aviseringsinställningarna.

Tryck lätt på **Aviseringar** på inställningsskärmen.

- **Appaviseringar:** Välj apparna som du vill ta emot aviseringar från.
- **Aviseringar på låsskärmen:** Ställ in hur aviseringar ska visas på den låsta skärmen.
- **Popup-format för avisering:** Välj en stil för popup-aviseringar och ändra inställningarna.
- **Stör ej:** Ställ in enheten på att tysta alla ljud, utom för tillåtna undantag.
- **Avancerade inställningar:** Konfigurera avancerade aviseringsinställningar.

Skärm

Ändra inställningarna för skärmen och hemskärmen.

Tryck lätt på **Skärm** på inställningsskärmen.

- **Ljust/Mörkt:** Aktivera eller inaktivera mörkt läge.
- **Inställningar för Mörkt läge:** Minska ögonansträngningen genom att tillämpa det mörka temat när du använder enheten på natten eller på en mörk plats. Du kan ställa in ett schema för att använda mörkt läge.



Det mörka temat kanske inte går att tillämpa i vissa appar.

- **Ljusstyrka:** Justera skärmens ljusstyrka.
- **Adaptiv ljusstyrka:** Ställ in enheten på att spåra dina justeringar av ljusstyrkan och tillämpa dem automatiskt under liknande ljusförhållanden.
- **Ögonkomfortskydd:** Minska trötta ögon genom att begränsa mängden blått ljus som skärmen sänder ut. Du kan ställa in ett schema för att använda denna funktion.
- **Teckenstorlek och stil:** Ändra typsnittets storlek och stil.
- **Skärmzoom:** Gör objekten på skärmen större eller mindre.
- **Skärmtimeout:** Ange hur lång tid det ska ta innan skärmens bakgrundsbelysning stängs av.
- **Kantpaneler:** Ändra inställningarna för kantpanelen.
- **Tryckkänslighet:** Öka skärmens tryckkänslighet för användning med skärmskydd.
- **Skärmsläckare:** Ställ in att enheten ska starta en skärmsläckare när enheten laddas.



Vissa funktioner kanske inte är tillgängliga beroende på modell.

Bakgrund och stil

Ändra bakgrundsinställningarna för hemskärmen och låsskärmen.

På inställningsskärmen trycker du lätt på **Bakgrund och stil**.

Hemskärm

Konfigurera inställningarna för hemskärmen, t.ex. skärmlayouten.

På inställningsskärmen trycker du lätt på **Hemskärm**.

Låsskärm

Alternativ

Ändra inställningarna för den låsta skärmen.

Tryck lätt på **Låsskärm** på inställningsskärmen.

- **Skärmlåstyp:** Ändra skärmlåsmetoden.
- **Smart Lock:** Ställ in enheten så att den låser upp sig själv när betrodda platser eller enheter identifieras. Se [Smart Lock](#) för mer information.
- **Inställningar för Säkert lås:** Ändra skärmlåsinställningar för vald låsmetod.
- **Låsskärm:** Ändra inställningarna för de objekt som visas på låsskärmen samt bakgrunden för låsskärmen.
- **Widgetar:** Ändra inställningarna för de objekt som visas när du trycker lätt på klockan på den låsta skärmen.
- **Tryck och håll för att redigera:** Ställ in enheten på att visa redigeringsalternativ när du trycker och håller låsskärmen.
- **Roamingklocka:** Ändra klockan för att visa både lokala tidszoner och hemtidszoner på den låsta skärmen vid roaming.
- **Om Låsskärm:** Visa låsskärmversion och juridisk information.



- Vissa funktioner kanske inte är tillgängliga beroende på tjänsteleverantör eller modell.
- Vilka alternativ som är tillgängliga kan variera beroende på vald skärmlåsmetod.

Smart Lock

Du kan ställa in enheten så att den låser upp sig själv och förblir upplåst när betrodda platser eller enheter identifieras.

Om du till exempel har angett ditt hem som en betrodd plats kommer din enhet att identifiera platsen och automatiskt låsa upp sig själv när du kommer hem.

Tryck lätt på **Låsskärm** → **Smart Lock** på inställningsskärmen och följ anvisningarna på skärmen för att slutföra konfigurationen.



- Den här funktionen kommer att kunna användas efter att du har ställt in en skärmlåsmetod.
- Om du inte använder enheten under fyra timmar eller när du aktiverar enheten måste du låsa upp skärmen med hjälp av det mönster, den pinkod eller det lösenord du har ställt in.

Säkerhet och sekretess

Alternativ

Kontrollera enhetens säkerhets- och sekretesstatus och ändra inställningarna.

På inställningsskärmen trycker du lätt på **Säkerhet och sekretess**.

- **Låsskärm:** Ändra inställningarna för den låsta skärmen.
- **Konton:** Ändra inställningar för dina konton.
- **Hitta min mobila enhet:** Aktivera eller inaktivera funktionen Hitta min mobila enhet. Gå till webbplatsen för Hitta min mobila enhet (findmymobile.samsung.com) för att spåra och styra din försvunna eller stulna enhet.
- **Appsäkerhet:** Skanna appar och håll din enhet säker från skadlig programvara.
- **Uppdateringar:** Visa version på enhetens programvara och sök efter uppdateringar.
- **Privat:** Ändra sekretessinställningarna.
- **Biometrik:** Ändra inställningarna för biometriska data. Mer information finns i [Ansiktsgenkänning](#) och [Igenkänning av fingeravtryck](#).
- **Samsung Pass:** Verifiera din identitet lätt och säkert via dina biometriska data. Se [Samsung Pass](#) för mer information.
- **Hemlig mapp:** Skapa en hemlig mapp för att skydda ditt privata innehåll och dina privata appar från andra. Se [Hemlig mapp](#) för mer information.

- **Säker Wi-Fi:** Ställ in enheten på att skydda dina data när du använder oskyddade Wi-Fi-nätverk. Se [Säker Wi-Fi](#) för mer information.
- **Private Share:** Dela filer säkert med andra genom blockkedjeteknologi.
- **Installera okända appar:** Ställ in enheten på att tillåta att appar från okända källor installeras.
- **Övriga säkerhetsinställningar:** Konfigurera ytterligare säkerhetsinställningar.



Vissa funktioner kanske inte är tillgängliga beroende på tjänsteleverantör eller modell.

Ansiktsigenkänning

Du kan ställa in enheten på att låsa upp skärmen genom att identifiera ditt ansikte.



- Om du använder ditt ansikte som skärmlåsmetod kan inte ditt ansikte användas för att låsa upp skärmen första gången efter att du slår på enheten. För att kunna använda enheten måste du låsa upp enheten med hjälp av det mönster, den pinkod eller det lösenord som du angav när du registrerade ditt ansikte. Se till att du inte glömmer ditt mönster, din pinkod eller ditt lösenord.
- Om du ändrar skärmlåsmetod till **Dra** eller **Ingen**, vilka inte är säkra, tas alla dina biometriska data bort.

Försiktighetsåtgärder vid användning av ansiktsigenkänning

Innan du använder ansiktsigenkänning för att låsa upp enheten ska du tänka på följande:

- Din enhet kan låsas upp av någon eller något som liknar dig.
- Ansiktsigenkänning är mindre säkert än mönster, pinkod eller lösenord.

För bättre ansiktsigenkänning

Överväg följande när du använder ansiktsigenkänning:

- Registrera ansiktet under goda förutsättningar och notera om du har glasögon, hatt eller mössa, mask, skägg eller mycket smink.
- Kontrollera att du befinner dig på en välbelyst plats och att kameranlinsen är ren när du registrerar ansiktet.
- För bästa möjliga matchning får bilden inte vara suddig.

Registrera ditt ansikte

För bättre ansiktsregistrering ska du registrera ditt ansikte inomhus och inte i direkt solljus.

1 På inställningsskärmen trycker du lätt på **Säkerhet och sekretess** → **Biometrik** → **Ansiktsigenkänning**.

2 Läs igenom anvisningarna på skärmen och tryck lätt på **Fortsätt**.

3 Välj skärmlåsningssätt.

4 Positionera ansiktet inuti ramen på skärmen.
Kameran skannar ditt ansikte.



- Om det inte fungerar att låsa upp skärmen med ansiktet ska du trycka lätt på **Ta bort ansiktsdata** för att ta bort ditt registrerade ansikte och registrera ansiktet igen.
- För att förbättra ansiktsigenkänningen trycker du lätt på **Lägg till alternativt utseende för bättre ansiktsigenkänning** och lägger till ett alternativt utseende.

Låsa upp skärmen med ditt ansikte

Du kan låsa upp skärmen med ditt ansikte i stället för med ett mönster, en pinkod eller ett lösenord.

1 På inställningsskärmen trycker du lätt på **Säkerhet och sekretess** → **Biometrik** → **Ansiktsigenkänning**.

2 Lås upp skärmen med den förinställda skärmlåsningssättet.

3 Tryck lätt på reglaget för **Lås upp med ansikte** för att aktivera funktionen.

4 Titta på skärmen när den är låst.

När ditt ansikte känns igen kan du låsa upp skärmen utan att använda någon ytterligare skärmlåsningssätt. Om ditt ansikte inte identifieras ska du använda den förinställda skärmlåsningssättet.

Ta bort registrerade ansiktsdata

Du kan ta bort ansiktsdata som du har registrerat.

- 1 På inställningsskärmen trycker du lätt på **Säkerhet och sekretess** → **Biometrik** → **Ansiktsigenkänning**.
- 2 Lås upp skärmen med den förinställda skärmlåsningssmetoden.
- 3 Tryck lätt på **Ta bort ansiktsdata** → **Ta bort**.
När de registrerade ansiktsdata är borttagna inaktiveras även alla relaterade funktioner.

Igenkänning av fingeravtryck

För att igenkänning av fingeravtryck ska fungera måste din fingeravtrycksinformation registreras och lagras i enheten.



- Den här funktionen kanske inte är tillgänglig beroende på tjänsteleverantör eller modell.
- Fingeravtrycksigenkänning använder varje fingeravtrycks unika egenskaper för att förbättra säkerheten på din enhet. Sannolikheten att fingeravtryckssensorn blandar ihop två olika fingeravtryck är mycket liten. Men i ovanliga fall där separata fingeravtryck är mycket lika varandra kan sensorn identifiera dem som identiska.
- Om du använder ditt fingeravtryck som skärmlåsmetod kan inte ditt fingeravtryck användas för att låsa upp skärmen första gången efter att du slår på enheten. För att kunna använda enheten måste du låsa upp enheten med hjälp av det mönster, den pinkod eller det lösenord som du angav när du registrerade ditt fingeravtryck. Se till att du inte glömmer ditt mönster, din pinkod eller ditt lösenord.
- Om det inte går att känna igen ditt fingeravtryck kan du låsa upp enheten med det mönster, den pinkod eller det lösenord du angav när du registrerade ditt fingeravtryck och sedan registrera ditt fingeravtryck på nytt. Om du har glömt ditt mönster, din pinkod eller ditt lösenord kan du inte använda enheten om du inte återställer den. Samsung tar inte ansvar för eventuell dataförlust eller olägenhet som orsakas av att du glömt upplåsningsskoden.
- Om du ändrar skärmlåsmetod till **Dra** eller **Ingen**, vilka inte är säkra, tas alla dina biometriska data bort.

För bästa igenkänning av fingeravtryck

När du skannar dina fingeravtryck på enheten ska du tänka på följande som kan påverka funktionens prestanda:

- Enheten kanske inte känner igen fingeravtryck med rynkor eller ärr.
- Enheten kan ha problem med att känna igen fingeravtryck från små eller smala fingrar.
- Förbättra igenkänningen genom att registrera fingeravtrycken från de fingrar som du oftast använder när du gör något på enheten.
- Hemknappen har en inbyggd fingeravtryckssensor. Kontrollera så att inte fingeravtryckssensorn har blivit repad eller skadad av metallföremål såsom mynt, nycklar och halsband.
- Om fingeravtryckssensorn täcks med tillbehör, som dekal, kan graden av fingeravtrycksigenkänning minska.
- Se till att fingeravtryckssensorn och dina fingrar är rena och torra.
- Om du böjer fingret eller bara använder en fingertopp kan enheten få problem med att känna igen fingeravtrycken. Se till att täcka hela fingeravtryckssensorn med fingret.
- I torra miljöer kan statisk elektricitet byggas upp i enheten. Använd inte den här funktionen i torra miljöer, eller ladda ur statisk elektricitet genom att ta på ett metallföremål innan du använder funktionen.

Registrera fingeravtryck

- 1 På inställningsskärmen trycker du lätt på **Säkerhet och sekretess** → **Biometrik** → **Fingeravtryck**.
- 2 Läs igenom anvisningarna på skärmen och tryck lätt på **Fortsätt**.

- 3 Välj skärmlåsningssätt.
- 4 Placera fingret på hemknappen. När enheten har identifierat ditt finger lyfter du på fingret och placerar det på hemknappen igen.
Upprepa åtgärden tills fingeravtrycket har registrerats.

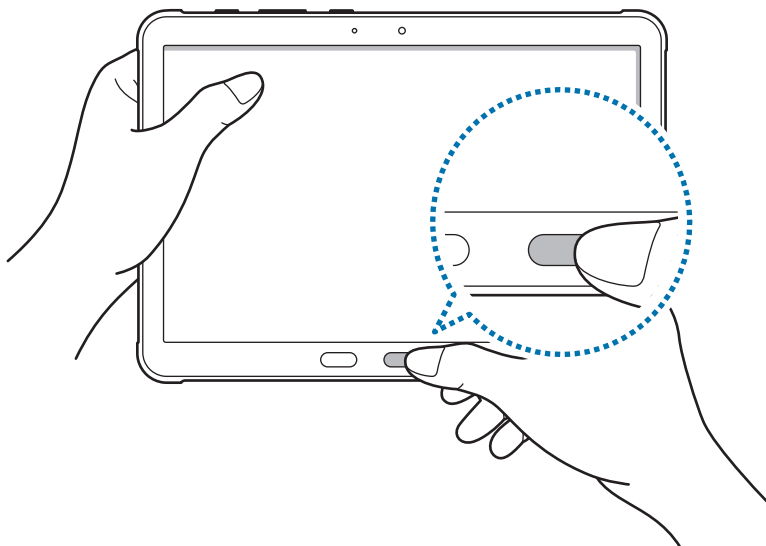

- 5 När du är klar med att registrera dina fingeravtryck trycker du lätt på **Klart**.
Du kan kontrollera om ditt fingeravtryck är registrerat genom att trycka lätt på **Kolla tillagda fingeravtryck**.

Låsa upp skärmen med ditt fingeravtryck

Du kan låsa upp skärmen med fingeravtryck i stället för med ett mönster, en pinkod eller ett lösenord.

- 1 På inställningsskärmen trycker du lätt på **Säkerhet och sekretess** → **Biometrik** → **Fingeravtryck**.
- 2 Lås upp skärmen med den förinställda skärmlåsningssättet.
- 3 Tryck lätt på reglaget för **Upplåsning med fingeravtryck** för att aktivera funktionen.
- 4 På den låsta skärmen placerar du ditt finger på fingeravtryckssensorn så att fingeravtrycket kan skannas.

Radera registrerade fingeravtryck

Du kan ta bort registrerade fingeravtryck.

- 1 På inställningsskärmen trycker du lätt på **Säkerhet och sekretess** → **Biometrik** → **Fingeravtryck**.
- 2 Lås upp skärmen med den förinställda skärmlåsningssättet.
- 3 Markera ett fingeravtryck som du vill ta bort och tryck lätt på **Ta bort**.

Samsung Pass

Registrera dina biometriska data i Samsung Pass och verifiera enkelt din identitet när du använder tjänster som kräver din inloggningsinformation eller personuppgifter.



- Webbplatsinloggningsfunktionen är bara tillgänglig för webbplatser som du öppnar via **Internet**. Vissa webbplatser stöder eventuellt inte den här funktionen.
- Registrerade biometriska data sparas endast på din enhet och synkroniseras inte med andra enheter eller servrar.

Registrera Samsung Pass

Innan du använder Samsung Pass ska du registrera dina biometriska data i Samsung Pass.

På inställningsskärmen trycker du lätt på **Säkerhet och sekretess** → **Samsung Pass**. Följ anvisningarna på skärmen för att slutföra konfigurationen.

Verifiera lösenordet till Samsung account

Du kan använda registrerade biometriska data i stället för att ange ditt lösenord för Samsung account, när du till exempel köper innehåll från **Galaxy Store**.

På huvudskärmen för Samsung Pass trycker du lätt på  → **Inställningar** → **Konto och synkning** och trycker sedan på reglaget för **Verifiera med Samsung Pass** för att aktivera funktionen.

Använda Samsung Pass för att logga in på webbplatser

Du kan enkelt logga in på webbplatser som stöder att fylla i id och lösenord automatiskt med hjälp av Samsung Pass.

- 1 Ange ditt id och lösenord på webbplatsens inloggningsida och tryck sedan lätt på webbplatsens inloggningsknapp.
- 2 När ett popup-fönster som frågar om du vill spara inloggningsinformationen visas markerar du **Logga in med Samsung Pass** och trycker lätt på **Kom ihåg**.

Använda Samsung Pass för att logga in på appar

Du kan enkelt logga in på appar som stöder att fylla i id och lösenord automatiskt med hjälp av Samsung Pass.

- 1 Ange ditt id och lösenord på appens inloggningsida och tryck sedan lätt på appens inloggningsknapp.
- 2 När ett popup-fönster som frågar om du vill spara inloggningsinformationen visas trycker du lätt på **Spara**.

Hantera inloggningsinformation

Visa listan över webbplatser och appar som du har angett ska använda Samsung Pass och hantera din inloggningsinformation.

- 1 Tryck lätt på **Appar/webbplatser** på huvudskärmen för Samsung Pass och välj en webbplats eller app i listan.
- 2 Tryck lätt på **Redigera** och ändra ditt id, lösenord och webbplatsens eller appens namn. Tryck lätt på **Ta bort** för att ta bort din inloggningsinformation.

Använda Samsung Pass med webbplatser och appar

När du använder webbplatser eller appar som stöder Samsung Pass kan du enkelt logga in med Samsung Pass.

Tryck lätt på  → **Inställningar** → **Partner** på huvudskärmen för Samsung Pass för att visa listan över webbplatser och appar med stöd för Samsung Pass. Om det inte finns några webbplatser eller appar som stöder Samsung Pass visas inte **Partner**.



- Tillgängliga webbplatser och appar kan variera beroende på tjänsteleverantör eller modell.
- Samsung ansvarar inte för förlust eller besvär som orsakas genom att du loggar in på webbplatser eller appar via Samsung Pass.



Ange dina personuppgifter automatiskt

Du kan använda Samsung Pass för att enkelt ange dina personuppgifter, t.ex. din adress eller dina betalkortsuppgifter, i appar som har stöd för automatisk ifyllning.

- 1 Välj ett alternativ under **Personlig information** på huvudskärmen för Samsung Pass.
- 2 Ange informationen och tryck lätt på **Spara**.
Nu kan du använda de biometriska data som du registrerade i Samsung Pass när du matar in personuppgifterna automatiskt i kompatibla appar.

Ta bort dina Samsung Pass-data

Du kan ta bort dina biometriska data, inloggningsinformation och appdata som finns registrerade i Samsung Pass.

På Samsung Pass-huvudskärmen trycker du lätt på  → **Inställningar** → **Visa alla enheter som använder Samsung Pass** →  → **Lämna Samsung Pass**.



- Ditt Samsung account kommer att förbli aktivt.
- Samsung Pass-data på andra enheter som är inloggade på ditt Samsung account kommer också att tas bort.

Hemlig mapp

Hemlig mapp skyddar privat innehåll och privata appar t.ex. foton och kontakter, så att ingen annan får tillgång till dem. Håll ditt privata innehåll och dina privata appar privata även när enheten låses upp.



- Hemlig mapp är ett separat, säkrat lagringsområde. Data i Hemlig mapp kan inte överföras till andra enheter via delningsmetoder som inte har godkänts, till exempel USB eller Wi-Fi Direct. Om du försöker anpassa operativsystemet eller modifiera programvara kommer Hemlig mapp automatiskt att låsas och bli oåtkomlig. Innan du sparar data i Hemlig mapp ska du se till att säkerhetskopiera dessa data på en annan säker plats.

Konfigurera Hemlig mapp

- 1 Starta appen **Inställningar** och tryck lätt på **Säkerhet och sekretess** → **Hemlig mapp**.
- 2 Följ anvisningarna på skärmen för att slutföra konfigurationen.
När en pop-up-ruta visas och frågar om du önskar att återställa till hemligt mapplås med ditt Samsung account, tryck på **Aktivera**. Om du har glömt din låskod till hemlig mapp kan du återställa den med ditt Samsung account. Om du inte aktiverar den här funktionen, kan du inte återställa låstypen om du glömmer koden.
När det här steget är utfört, kommer hemlig mapp visas och appikonen för hemlig mapp () läggs till på appskärmen.



- När du startar appen **Hemlig mapp** måste du låsa upp appen med hjälp av din förinställda låsmetod.
- Om du vill ändra namnet eller ikonen för Hemlig mapp trycker du lätt på  → **Anpassa**.

Ställa in ett autolåsvillkor för Hemlig mapp

- 1 Starta appen **Hemlig mapp** och tryck lätt på  → **Inställningar** → **Lås Hemlig mapp automatiskt**.
- 2 Välj ett låsalternativ.



Om du vill låsa Hemlig mapp manuellt trycker du lätt på  → **Lås och avsluta**.

Flytta innehåll till Hemlig mapp

Flytta innehåll som foton och videor till Hemlig mapp. Följande åtgärder är ett exempel på hur en bild flyttas från standardlagringen till Hemlig mapp.

- 1 Starta appen **Hemlig mapp** och tryck lätt på  → **Lägg till filer**.
- 2 Tryck lätt på **Bilder**, markera de bilder som ska flyttas och tryck sedan lätt på **Klar**.
- 3 Tryck lätt på **Flytta**.
De valda objekten tas bort från originalmappen och flyttas till Hemlig mapp. Tryck lätt på **Kopiera** för att kopiera objekt.



Metoden för att flytta innehåll kan variera beroende på enhetstyp.

Flytta innehåll från Hemlig mapp

Flytta innehåll från Hemlig mapp till motsvarande app i standardlagringen. Följande åtgärder är ett exempel på hur en bild flyttas från Hemlig mapp till standardlagringen.

- 1 Starta appen **Hemlig mapp** och tryck lätt på **Galleri**.
- 2 Välj en bild och tryck lätt på  → **Flytta ut från Hemlig mapp**.
De valda objekten flyttas till **Galleri** i standardlagringen.

Lägga till appar

Lägg till en app som ska användas i Hemlig mapp.

- 1 Starta appen **Hemlig mapp** och tryck lätt på **+**.
- 2 Markera en eller fler av apparna som finns installerade på enheten och tryck lätt på **Lägg till**.

Ta bort appar från Hemlig mapp

Håll nedtryckt på den app du vill ta bort och tryck lätt på **Avinstallera**.

Lägga till konton



Lägg till ditt Samsung account och Google-konto, eller andra konton, för att synkronisera med apparna i Hemlig mapp.

- 1 Starta appen **Hemlig mapp** och tryck lätt på  → **Inställningar** → **Hantera konton** → **Lägg till konto**.
- 2 Välj en kontotjänst.
- 3 Följ anvisningarna på skärmen för att slutföra konfigurationen av kontot.

Dölja Hemlig mapp

Du kan dölja genvägen för Hemlig mapp från appskärmen.

Starta appen **Hemlig mapp**, tryck lätt på  → **Inställningar** och tryck sedan lätt på reglaget för **Lägg till Hemlig mapp på appskärmen** för att inaktivera funktionen.

Du kan även öppna aviseringspanelen, svepa nedåt och sedan trycka lätt på  (**Hemlig mapp**) för att inaktivera funktionen. Om du inte hittar  (**Hemlig mapp**) på snabbpanelen trycker du lätt på  och drar knappen över snabbpanelen för att lägga till funktionen.

Om du vill visa den hemliga mappen igen startar du appen **Inställningar**, trycker lätt på **Säkerhet och sekretess** → **Hemlig mapp** och trycker sedan lätt på reglaget för **Lägg till Hemlig mapp på appskärmen** för att aktivera funktionen.

Avinstallera Hemlig mapp

Du kan avinstallera Hemlig mapp, inklusive innehållet och apparna i den.

Starta appen **Hemlig mapp** och tryck lätt på  → **Inställningar** → **Fler inställningar** → **Avinstallera**.

Om du vill säkerhetskopiera innehåll innan du avinstallerar Hemlig mapp ska du markera **Flytta mediefiler från Hemlig mapp** och trycka lätt på **Avinstallera**. Om du vill komma åt säkerhetskopierade data från Hemlig mapp öppnar du appen **Mina filer** och trycker lätt på **Intern lagring** → **Download** → **Secure Folder**.



Anteckningar som sparas i **Samsung Notes** säkerhetskopieras inte.

Säker Wi-Fi

Säker Wi-Fi är en tjänst som säkrar din Wi-Fi-nätverksanslutning. Den krypterar data med hjälp av Wi-Fi-nätverk och inaktiverar spårning av appar och webbplatser så att du kan använda Wi-Fi-nätverk säkert. När du till exempel använder ett Wi-Fi-nätverk som inte är säkert på offentliga platser, till exempel kaféer eller flygplatser, aktiveras Säker Wi-Fi automatiskt så att ingen kan hacka din inloggningsinformation eller övervaka din aktivitet i appar och på webbplatser.

Tryck lätt på **Säkerhet och sekretess** → **Säker Wi-Fi** på inställningsskärmen och följ anvisningarna på skärmen för att slutföra konfigurationen.

När funktionen Säker Wi-Fi är aktiverad visas ikonen  i statusfältet.

-  När du använder den här funktionen kan det leda till långsammare Wi-Fi-nätverkshastighet.
- Den här funktionen kanske inte är tillgänglig beroende på Wi-Fi-nätverk, tjänsteleverantör eller modell.

Välja appar som ska skyddas med hjälp av Säker Wi-Fi

Välj appar som ska skyddas med Säker Wi-Fi så att du säkert kan skydda data, till exempel ditt lösenord och din aktivitet i appar, och se till att ingen annan får åtkomst till dem.

På inställningsskärmen trycker du lätt på **Säkerhet och sekretess** → **Säker Wi-Fi** →  → **Inställningar** → **Skyddade appar** och trycker lätt på reglagen bredvid de appar du vill skydda med hjälp av Säker Wi-Fi.

-  Vissa appar stöder eventuellt inte den här funktionen.

Köpa skyddsabonnemang

Du får ett kostnadsfritt skyddsabonnemang för Wi-Fi-nätverk varje månad. Du kan även köpa betalda skyddsabonnemang och få obegränsat bandbreddsskydd under en begränsad tid.

1 På inställningsskärmen trycker du lätt på **Säkerhet och sekretess** → **Säker Wi-Fi**.

2 Tryck lätt på **Skyddsabonnemang** → **Uppgradera** och välj det abonnemang du vill ha.

-  För vissa skyddsabonnemang kan du överföra skyddsabonnemanget till en annan enhet som är inloggad på ditt Samsung account.

3 Följ anvisningarna på skärmen för att slutföra köpet.

Plats

Ändra inställningar för platsinformationsbehörighet.

Tryck lätt på **Plats** på inställningsskärmen.

- **Appbehörigheter:** Visa listan över appar som har behörighet att komma åt till enhetens plats och redigera behörighetsinställningarna.
- **Platstjänster:** Ställ in enheten på att använda Wi-Fi- eller Bluetooth-funktionen för att förbättra exaktheten på din platsinformation, även när funktionerna är inaktiverade. Du kan även visa vilka platstjänster som enheten använder.
- **Senaste åtkomst:** Visa vilka appar som frågar efter din aktuella platsinformation.

Säkerhet och nödlarm

Hantera din medicinska information och dina nödkontakter. Du kan även ändra inställningar för nödfunktioner, såsom trådlösa nödsituationsvarningar.

Tryck lätt på **Säkerhet och nödlarm** på inställningsskärmen.

- **Medicinsk info:** Ange din medicinska information.
- **Nödkontakter:** Ange dina nödkontakter.
- **SOS:** Ställ in enheten på att ringa ett nödsamtal till det förinställda numret när du trycker på sidoknappen fem gånger.
- **Nöddelning:** Ställ in enheten på att skicka information, t.ex. din plats eller din enhets aviseringar om låg batterinivå, till dina nödkontakter under en viss tidsperiod.
- **Platstjänst för nödsituationer:** Aktivera nödplatstjänsten (ELS).
- **Trådlösa katastroflarm:** Ändra inställningarna för trådlösa nödsituationsvarningar.



Vissa funktioner kanske inte är tillgängliga beroende på modell.

Konton och säkerhetskop.

Alternativ

Synkronisera, säkerhetskopiera eller återställ enhetens data med hjälp av Samsung Cloud. Du kan även logga in på konton, t.ex. ditt Samsung account eller Google-konto, eller överföra data till eller från andra enheter via Smart Switch.

Tryck lätt på **Konton och säkerhetskop.** på inställningsskärmen.

- **Hantera konton:** Lägg till ditt Samsung account och Google-konto, eller andra konton, för att synkronisera med dem.
 - **Användare:** Skapa ytterligare användarkonton så att andra användare kan använda enheten med personliga inställningar, t.ex. e-postkonton, bakgrundspreferenser o.s.v. Se [Användare](#) för mer information.
 -  Den här funktionen kanske inte finns i alla regioner eller hos alla tjänsteleverantörer.
 - **Samsung Cloud:** Säkerhetskopiera dina data och inställningar, och återställ den gamla enhetens data och inställningar även när du inte har den. Se [Samsung Cloud](#) för mer information.
 - **Google Drive:** Förvara alltid personlig information, appdata och inställningar på ett säkert sätt på enheten. Du kan säkerhetskopiera känslig information. Du måste logga in på ditt Google-konto för att säkerhetskopiera data.
 - **Smart Switch:** Starta Smart Switch och överför data från din gamla enhet. Se [Överföra data från din gamla enhet \(Smart Switch\)](#) för mer information.
-  Säkerhetskopiera data regelbundet till en säker plats, t.ex. Samsung Cloud eller en dator, så att du kan återställa dem om de skadas eller går förlorade på grund av en oavsiktlig fabriksdataåterställning.

Användare

Skapa ytterligare användarkonton så att andra användare kan använda enheten med personliga inställningar, t.ex. e-postkonton, bakgrundspreferenser o.s.v.



Den här funktionen kanske inte finns i alla regioner eller hos alla tjänsteleverantörer.

Följande typer av användarkonton är tillgängliga:

- **Administratör:** Administratörskontot skapas endast när enheten konfigureras för första gången och kan inte skapas mer än en gång. Detta konto har full kontroll över enheten, inklusive hantering av användarkonton. Du kan endast lägga till eller ta bort användarkonton när du använder det här kontot.
- **Gäst:** Med det här kontot kan gäster få åtkomst till enheten. Information och data som används under en gästsession lagras tillfälligt. Varje gång du använder det här kontot tillfrågas du om du vill fortsätta med föregående gästsession eller återställa den.
- **Ny användare:** Detta konto tillåter användare att komma åt sina egna appar och sitt eget innehåll och att anpassa enhetsinställningar som påverkar alla konton.
- **Nytt begränsat konto:** Ett begränsat konto kan endast komma åt appar och innehåll som godkänns av administratörskontot och kan inte använda tjänster som kräver inloggning. (Wi-Fi-modeller)

Lägga till användare

- 1 Tryck lätt på **Konton och säkerhetskop.** → **Användare** på inställningskärmen.
- 2 Tryck lätt på **Lägg till användare/Lägg till användare eller profil** och följ anvisningarna på skärmen för att konfigurera ett användarkonto.

Lägga till begränsade profiler (Wi-Fi-modeller)

- 1 Tryck lätt på **Konton och säkerhetskop.** → **Användare** på inställningskärmen.
- 2 Tryck lätt på **Lägg till användare eller profil** → **Användare (begrä. profil)** och följ instruktionerna på skärmen för att konfigurera ett användarkonto.

Byta användare

Tryck lätt på användarkontoikonen längst upp på den låsta skärmen och välj sedan ett konto som du vill växla till.

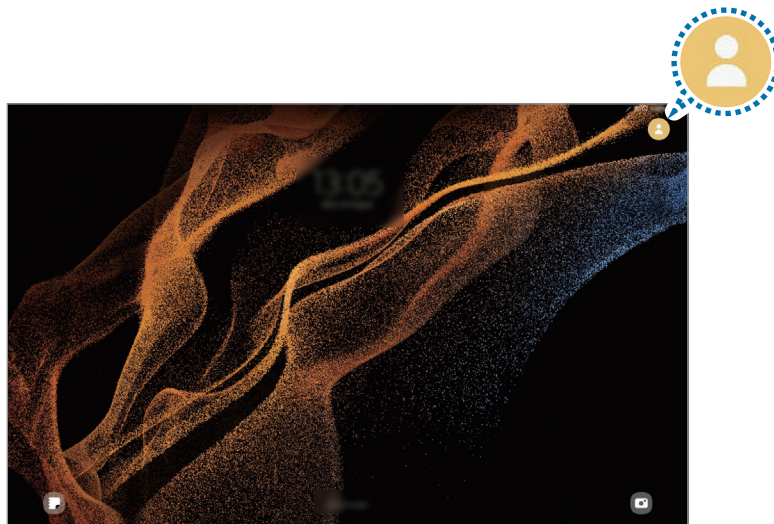

Låsskärm

Hantera användare

När du använder administratörskontot kan du ta bort konton eller ändra kontoinställningarna.

Tryck lätt på **Konton och säkerhetskop.** → **Användare** på inställningsskärmen.

Ta bort ett användarkonto genom att trycka lätt på användarkontot som du vill ta bort och tryck lätt på **Radera**.

Ändra kontoinställningarna genom att trycka lätt på användarkontot och ändra inställningarna.

Samsung Cloud

Säkerhetskopiera enhetens data till Samsung Cloud och återställ dem senare.

Säkerhetskopiera data

Du kan säkerhetskopiera enhetens data till Samsung Cloud.

- 1 På inställningsskärmen trycker du lätt på **Konton och säkerhetskop.** och trycker lätt på **Säkerhetskopiera data** under **Samsung Cloud**.
- 2 Tryck lätt på reglagen bredvid de objekt du vill säkerhetskopiera och tryck lätt på **Säkerhetskopiera nu**.

3 Tryck lätt på **Klar**.



- Vissa data kommer inte att säkerhetskopieras. För att kontrollera vilka data som säkerhetskopieras går du till inställningsskärmen, trycker lätt på **Konton och säkerhetskop.** och trycker lätt på **Säkerhetskopiera data** under **Samsung Cloud**.
- För att visa säkerhetskopierade data för andra enheter i ditt Samsung Cloud går du till inställningsskärmen, trycker lätt på **Konton och säkerhetskop.** → **Återställ data** och väljer sedan önskad enhet.

Återställa data

Du kan återställa dina säkerhetskopierade data från Samsung Cloud till din enhet.

- 1 Tryck lätt på **Konton och säkerhetskop.** på inställningsskärmen.
- 2 Tryck lätt på **Återställ data** och välj önskad enhet.
- 3 Markera objekt som du vill återställa och tryck lätt på **Återställ**.

Google

Konfigurera inställningar för vissa funktioner från Google.

På inställningsskärmen trycker du lätt på **Google**.

Avancerade funktioner

Alternativ

Aktivera avancerade funktioner och ändra inställningarna som styr dem.

På inställningsskärmen trycker du lätt på **Avancerade funktioner**.

- **Labbar:** Använd enhetens nya funktioner.
- **S Pen:** Ändra inställningar för användning av S Pen. Se [S Pen](#) för mer information.
- **Sidoknapp:** Välj en app eller funktion som ska startas med hjälp av sidoknappen. Se [Ställa in sidoknappen](#) för mer information.
- **Aktiv knapp:** Visa och redigera de appar som startas när du trycker på den aktiva knappen. Se [Ställa in aktiv knapp](#) för mer information.

- **Rörelser och gester:** Aktivera rörelsefunktionen och konfigurera inställningar. Se [Rörelser och gester](#) för mer information.
- **Skärmbilder och skärminspelaren:** Ändra inställningarna för skärmbilder och skärminspelning.
- **Visa kontakter när du delar innehåll:** Ställ in enheten på att visa de personer du har kontaktat på panelen för delningsalternativ så att du kan dela innehåll direkt.
- **Dagens tavla:** Ställ in enheten på att visa ett bildspel med valda funktioner under laddningen. Se [Dagens tavla](#) för mer information.
- **Tillbehör:** Ändra tillbehörsinställningarna.
- **Dubbelmeddelande:** Installera den andra appen och använd två separata konton för samma meddelandeapp. Se [Dubbelmeddelande](#) för mer information.



Vissa funktioner kanske inte är tillgängliga beroende på tjänsteleverantör eller modell.

Rörelser och gester

Aktivera rörelsefunktionen och konfigurera inställningar.

På inställningsskärmen trycker du lätt på **Avancerade funktioner** → **Rörelser och gester**.

- **Slå på skärmen med dubbeltryck:** Ställ in så att enheten aktiverar skärmen när du dubbeltrycker var som helst på skärmen när den är avstängd.
- **Stäng av skärmen med dubbeltryck:** Ställ in enheten på att stänga av skärmen när du dubbeltrycker på ett tomt område på hemskärmen eller låsskärmen.
- **Håll skärmen på under visning:** Ställ in enheten på att förhindra att ljuset slås av när du tittar på den.
- **Täck skärmen för att tysta:** Ställ in enheten på att tysta vissa ljud när du använder rörelser eller gester.
- **Dra handflatan för skärmbild:** Ställ in enheten på att ta en skärmbild när du drar handen åt vänster eller höger över skärmen. Du kan visa tagna bilder i **Galleri**. Det går inte att ta en skärmbild när vissa appar och funktioner används.





Kraftiga skakningar eller stötar kan orsaka oavsiktlig inmatning för vissa funktioner som använder sensorer.

Dubbelmeddelande

Installera den andra appen och använd två separata konton för samma meddelandeapp.

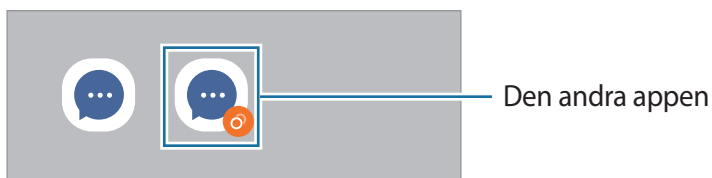
- 1 På inställningsskärmen trycker du lätt på **Avancerade funktioner** → **Dubbelmeddelande**.
Då visas de appar som stöds.
- 2 Tryck lätt på reglaget för en app för att installera den andra appen.
Då installeras den andra appen. Den andra appens ikon visas med .



-  • Funktionen dubbelmeddelande kanske inte är tillgänglig beroende på appen.
- Vissa funktioner i appen kan vara begränsade för den andra appen.

Avinstallera en andra app

- 1 På inställningsskärmen trycker du lätt på **Avancerade funktioner** → **Dubbelmeddelande**.
- 2 Tryck lätt på reglaget för den app du vill avinstallera och tryck lätt på **Avinstallera**.
Alla data kopplade till den andra appen kommer då att tas bort.

-  Om du avinstallerar den första appen kommer även den andra appen att tas bort.

Digitalt välbefinnande och föräldrakontroller

Se historiken för din enhetsanvändning och använd funktioner för att förhindra att din enhet stör ditt liv. Du kan även ställa in föräldrakontroller för dina barn och hantera deras digitala användning.

Tryck lätt på **Digitalt välbefinnande och föräldrakontroller** på inställningsskärmen.

- **Mål för skärmtid:** Ange mål för hur mycket du ska använda enheten varje dag.
- **Apptimer:** Begränsa den dagliga användningstiden för varje app genom att ställa in en timer. När du når gränsen inaktiveras appen och du kan inte använda den.
- **Bilövervakaren:** Aktivera bilövervakaren för att övervaka hur länge du använder enheten medan du kör.
- **Volymövervakning:** Aktivera volymövervakning för att skydda hörseln.
- **Föräldrakontroller:** Hantera dina barns digitala användning.

Batteri och enhetsvård

Inledning

Enhetens underhållssystem ger dig en översikt över statusen på enhetens batteri, lagring, minne och systemsäkerhet. Du kan även optimera enheten automatiskt med ett tryck med fingret.

Optimera enheten

På inställningsskärmen trycker du lätt på **Batteri och enhetsvård** → **Optimera nu**.

Snabboptimeringsfunktionen förbättrar enhetsprestandan genom följande åtgärder:

- Stänga appar som körs i bakgrunden.
- Hantera onormal batteriförbrukning.
- Söka efter kraschade appar och skadlig programvara.

Batteri

Kontrollera återstående batteriladdning och användningstid för enheten. För enheter med låga batterinivåer kan du spara ström genom att aktivera energisparfunktioner.

På inställningsskärmen trycker du lätt på **Batteri och enhetsvård** → **Batteri**.

- **Energisparläge:** Aktivera energisparläget för att öka batteriets användningstid.
- **Gränser för bakgrundsanvändning:** Begränsa batterianvändningen för appar som du inte använder ofta.
- **Fler batteriinställningar:** Konfigurera avancerade batteriinställningar.



- Återstående användningstid visar återstående tid innan batteriladdningen tar slut. Användningstiden kan variera beroende på enhetsinställningarna och användningsförhållandena.
- Det är inte säkert att du får aviseringar från vissa appar som använder energisparläget.

Lagring

Kontrollera statusen på använt och tillgängligt lagringsutrymme.

På inställningsskärmen trycker du lätt på **Batteri och enhetsvård** → **Lagring**. Om du vill ta bort filer eller avinstallera appar som du inte använder längre väljer du en kategori. Håll sedan nedtryckt på eller välj ett objekt och tryck lätt på **Ta bort** eller **Avinstallera**.



- Det interna lagringsminnets faktiska, tillgängliga kapacitet är mindre än den angivna kapaciteten på grund av att operativsystemet och standardapparna tar upp en del av lagringsutrymmet. Den tillgängliga kapaciteten kan ändras när du uppdaterar enheten.
- Du kan se den tillgängliga kapaciteten i det interna lagringminnet i avsnittet Specifikation för din enhet på Samsung-webbplatsen.

Minne

På inställningsskärmen trycker du lätt på **Batteri och enhetsvård** → **Minne**.

Om du vill göra enheten snabbare genom att se till att appar inte körs i bakgrunden ska du markera appar i listan över appar och trycka lätt på **Rensa nu**.

Enhetskydd

Kontrollera enhetens säkerhetsstatus. Den här funktionen söker igenom enheten efter skadlig programvara.

På inställningsskärmen trycker du lätt på **Batteri och enhetsvård** → **Enhetskydd** → **Genomsök surfplattan**.

Automatisk optimering

Du kan ställa in enheten så att den utför automatisk optimering när enheten inte används.

Tryck lätt på **Batteri och enhetsvård** → **Automatisk optimering** på inställningsskärmen och tryck sedan lätt på brytaren **Starta om vid behov** för att aktivera funktionen.

Programvaruuppdatering

Uppdatera enhetens programvara via tjänsten Firmware over-the-air (FOTA). Du kan även schemalägga programvaruuppdateringar.

På inställningsskärmen trycker du lätt på **Batteri och enhetsvård** → **Programvaruuppdatering**.

Diagnostik

Testa enheten med hjälp av Samsung Members.

På inställningsskärmen trycker du lätt på **Batteri och enhetsvård** → **Diagnostik**. Välj ett objekt som ska testas eller tryck lätt på **Testa alla** om du vill testa alla objekt.

Underhållsläge

Aktivera underhållsläget för att skydda din sekretess när någon annan använder din enhet, till exempel när du lämnar in den för reparation.

På inställningsskärmen trycker du lätt på **Batteri och enhetsvård** → **Underhållsläge** → **Slå på**.

Appar

Hantera enhetens appar och ändra deras inställningar. Du kan visa apparnas användningsinformation, ändra deras aviserings- och behörighetsinställningar eller avinstallera eller inaktivera onödiga appar.

På inställningsskärmen trycker du lätt på **Appar**.

Allmän hantering

Anpassa enhetens systeminställningar eller återställ enheten.

På inställningsskärmen trycker du lätt på **Allmän hantering**.

- **Språk:** Välj enhetsspråk. Se [Lägga till enhetsspråk](#) för mer information.
- **Appspråk:** Välj språket du vill använda för varje app.
- **Text-till-tal:** Ändra inställningarna för text-till-tal-funktioner som används när TalkBack är aktiverat, t.ex. språk, hastighet med mera.
- **Röstindata:** Ladda ned språkpaket så att du kan använda röstinmatningsfunktionen offline.
- **Datum och tid:** Öppna och ändra inställningarna för att styra hur enheten visar tid och datum.
 Om batteriet sitter kvar helt urladdat eller tas bort från enheten återställs datum och tid.
- **Inställningar för Samsung-tangentbord:** Ändra inställningarna för Samsung-tangentbordet.
- **Tangentbordslista och standard:** Välj ett standardtangentbord och ändra tangentbordsinställningarna.
- **Fysiskt tangentbord:** Ändra inställningarna för ett externt tangentbord.
- **Mus och styrplatta:** Ändra inställningarna för en extern mus eller styrplatta.
- **Lösenord och Autofyll:** Välj en tjänst för automatisk ifyllning som ska användas.
- **Återställ:** Återställ enhetens inställningar eller utför en fabriksdataåterställning.
- **Anpassningstjänst:** Ställ in för att få anpassade tjänster baserat på dina intressen och hur du använder din enhet.
- **Kontakta oss:** Ställ frågor eller visa vanliga frågor och svar.

Lägga till enhetsspråk

Du kan lägga till språk som ska användas på enheten.

- 1 På inställningsskärmen trycker du lätt på **Allmän hantering** → **Språk** → **Lägg till språk**.
Om du vill se alla språk som kan läggas till ska du trycka lätt på  → **Alla språk**.
- 2 Välj ett språk som du vill lägga till.

- 3 Ange det valda språket som standardspråk genom att trycka lätt på **Ange som stand**. Om du vill behålla aktuell språkeställning trycker du lätt på **Behåll aktuell**.
Det valda språket läggs till i din språklista. Om du har ändrat standardspråk kommer det valda språket att läggas till längst upp i listan.

Om du vill ändra standardspråket i språklistan väljer du det språk du vill ha och trycker lätt på **Använd**. Om en app inte stöder standardspråket kommer nästa språk som stöds i listan användas.

Tillgänglighet

Konfigurera olika inställningar för att förbättra åtkomsten till enheten.

Tryck lätt på **Tillgänglighet** på inställningsskärmen.

- **Rekommenderas för dig:** Kontrollera tillgänglighetsfunktionerna du använder just nu och visa andra rekommenderade funktioner.
- **TalkBack:** Aktivera TalkBack, som erbjuder röståterkoppling. Om du vill visa hjälpinformation för att ta reda på hur du använder den här funktionen trycker du lätt på **Inställningar** → **Självstudier och hjälp**.
- **Talad hjälp:** Använd röstassistentfunktionerna.
- **Synlighetsförbättringar:** Anpassa inställningarna för att förbättra tillgängligheten för användare med nedsatt syn.
- **Hörförbättringar:** Anpassa inställningarna för att förbättra tillgängligheten för användare med nedsatt hörsel.
- **Interaktion och fingerfärdighet:** Anpassa inställningarna för att förbättra tillgängligheten för användare som har försämrad motorik.
- **Avancerade inställningar:** Konfigurera inställningarna för direktåtkomst och aviseringsfunktioner.
- **Installerade appar:** Visa de tillgänglighetstjänster som är installerade på enheten.
- **Om Tillgänglighet:** Visa tillgänglighetsinformation.
- **Kontakta oss:** Ställ frågor eller visa vanliga frågor och svar.

Programvaruuppdatering

Uppdatera enhetens programvara via tjänsten Firmware over-the-air (FOTA). Du kan även schemalägga programvaruuppdateringar.

Tryck lätt på **Programvaruuppdatering** på inställningsskärmen.

- **Hämta och installera:** Sök efter och installera uppdateringar manuellt.
- **Hämta automatiskt via Wi-Fi:** Ställ in enheten på att hämta uppdateringar automatiskt när den är ansluten till ett Wi-Fi-nätverk.
- **Senaste uppdateringen:** Visa information om den senaste programvaruuppdateringen.



Om brådskande programvaruuppdateringar lanseras för din enhets säkerhet eller för att blockera nya säkerhetshot kommer de att installeras automatiskt utan att du tillfrågas först.

Information om säkerhetsuppdateringar

Säkerhetsuppdateringar utvecklas för att göra din enhet säkrare och skydda dina personuppgifter. Besök security.samsungmobile.com för mer information om säkerhetsuppdateringar för din modell.



Webbplatsen stöder endast vissa språk.

Fjärrsupport

Om du har några frågor eller tekniska problem med enheten kan du få hjälp via fjärrsupporttjänsten.

På inställningsskärmen trycker du lätt på **Fjärrsupport**.

Om surfplattan

Få åtkomst till information om enheten.

På inställningsskärmen trycker du lätt på **Om surfplattan**.

Om du vill ändra enhetens namn trycker du lätt på **Redigera**.

- **Statusinformation:** Visa olika enhetsinformation som Wi-Fi MAC-adress och serienummer.
- **Juridisk information:** Visa juridisk information relaterad till enheten, t.ex. säkerhetsinformation och licensen för öppen källkod.
- **Programvaruinformation:** Visa enhetens programvaruinformation, t.ex. operativsystemets och den inbyggda programvarans version.
- **Batteriinformation:** Visa enhetens batteristatus och batteriinformation.

Att tänka på vid användning



Försiktighetsåtgärder för att använda enheten



Läs handboken när du använder enheten så att du använder den på ett säkert och riktigt sätt.

- Beskrivningarna bygger på enhetens fabriksinställningar.
- Delar av innehållet kan skilja sig från din enhet beroende på region, tjänsteleverantör, modellspecifikationer och enhetens programvara.
- Enheten måste eventuellt anslutas till ett Wi-Fi- eller mobilnätverk när du använder vissa appar eller funktioner.
- Innehåll (högkvalitativt innehåll) som kräver hög processor- och minnesanvändning påverkar enhetens övergripande prestanda. Appar som är kopplade till innehållet kanske inte fungerar som de ska beroende på enhetens specifikationer och den miljö de används i.
- Samsung ansvarar inte för prestandaproblem som orsakas av appar som tillhandahålls av andra leverantörer än Samsung.
- Samsung är inte ansvarigt för prestandaproblem eller inkompatibilitet som orsakas av att användaren ändrar registerinställningar eller operativsystemets programvara. Om du försöker anpassa operativsystemet kan det göra att enheten inte fungerar som den ska eller att apparna inte fungerar som de ska.
- Programvara, ljudkällor, bakgrundsbilder, bilder och andra medier som finns i enheten är licensierade för begränsad användning. Att extrahera och använda detta material för kommersiella syften eller andra syften utgör ett brott mot upphovsrättslagstiftningen. Användarna ansvarar helt för olaglig användning av medier.
- Ytterligare kostnader kan tillkomma för datatjänster, som att skicka meddelanden, uppladdning och nedladdning, automatisk synkronisering och användning av platstjänster, beroende på ditt dataabonnemang. För stora dataöverföringar rekommenderas användning av Wi-Fi-funktionen.
- Standardappar som medföljer enheten uppdateras och kan utan förvarning sluta stödjas.
- Om du ändrar operativsystemet på enheten eller installerar programvara från inofficiella källor att enheten inte fungerar på rätt sätt och att data skadas eller förloras. Dessa åtgärder utgör överträdelser av ditt licensavtal med Samsung och gör garantin ogiltig.

- Du kan se pekskärmen tydligt även i starkt solljus utomhus genom att automatiskt justera kontrastintervallet baserat på omgivningen. På grund av produktens natur kan visning av fast grafik under längre tider leda till efterbilder (tillfälliga inbränningar) eller ghosting.
 - Vi rekommenderar att du inte använder fast grafik på delar av eller hela pekskärmen under längre tid och att du stänger av pekskärmen när du inte använder enheten.
 - Du kan ställa in pekskärmen på att stängas av automatiskt när du inte använder den. Starta appen **Inställningar**, tryck lätt på **Skärm** → **Skärmtimeout** och välj sedan hur länge du vill att enheten ska vänta innan pekskärmen stängs av.
 - För att ställa in pekskärmen på att automatiskt justera sin ljusstyrka baserat på omgivningen ska du starta appen **Inställningar**, trycka lätt på **Skärm** och sedan trycka lätt på reglaget för **Adaptiv ljusstyrka** för att aktivera funktionen.
- Beroende på region och modell måste vissa enheter godkännas av amerikanska radio- och telestyrelsen (FCC).

Om enheten har godkänts av FCC kan du visa dess FCC-identifieringsnummer. Om du vill visa FCC-id ska du starta appen **Inställningar** och trycka lätt på **Om surfplattan** → **Statusinformation**. Om enheten inte har ett FCC-identifieringsnummer innebär det att enheten inte har godkänts för försäljning i USA eller dess territorier och endast kan föras in i USA för ägarens personliga användning.
- Bandbredderna som stöds av enheten kan variera beroende på region eller tjänsteleverantör. (Mobilnätverksaktiverade modeller)
- Tillgängligheten för 5G-nätverk kan variera beroende på land, nätverksoperatör och användarmiljö. (Mobilnätverksaktiverade modeller)
- Enheten innehåller magneter. Håll den borta från kreditkort, implanterade medicinska enheter och andra enheter som kan påverkas av magneter. Avseende medicinska enheter ska du hålla enheten mer än 15 cm bort. Sluta använda enheten om du misstänker störningar på din medicinska enhet och rådfråga läkare eller tillverkaren av din medicinska enhet.

Instruktionsikoner

-  **Varning:** Situationer som kan leda till att du skadar dig eller att andra skadar sig
-  **Var försiktig!** Situationer som kan leda till skador på enheten eller annan utrustning
-  **Observera:** Kommentarer, användningstips eller ytterligare information

Kommentarer om förpackningens innehåll och tillbehör

Se snabbstartsguiden för information om vad förpackningen innehåller.

- Vilka produkter som medföljer enheten och tillgängliga tillbehör kan variera beroende på region eller tjänsteleverantör.
- De medföljande produkterna är endast utformade för den här enheten och är kanske inte kompatibla med andra enheter.
- Utseende och specifikationer kan ändras utan föregående meddelande.
- Ett skal medföljer för att skydda enheten. Om du vill ta bort skalet som är fastsatt på enheten, rekommenderas det att du lossar det från de nedre hörnen. (Huruvida ett skal medföljer eller inte kan variera beroende på region eller tjänsteleverantör.)
- Du kan köpa ytterligare tillbehör från din lokala Samsung-återförsäljare. Kontrollera att de är kompatibla med enheten före köpet.
- Använd endast tillbehör som är godkända av Samsung. Om du använder icke godkända tillbehör kan det leda till prestandaproblem och fel som inte täcks av garantin.
- Tillgängligheten till tillbehör kan variera och beror helt och hållet på tillverkaren. Mer information om tillgängliga tillbehör finns på Samsungs webbplats.

Bevara vatten- och dammskydd

Den här enheten har testats i en kontrollerad miljö och fått klassningen IP68 enligt standarden IEC 60529 från ett ackrediterat testlaboratorium. (Testförhållanden: vatten, 1,5 m, 30 minuter, 15–35 °C, 86–106 kPa)

Du måste följa riktlinjerna nedan för att behålla enhetens vatten- och dammskydd.

- Sänk inte ned enheten i vatten djupare än 1,5 m längre än 30 minuter.
- Utsätt inte enheten för smutsigt vatten eller andra vätskor som saltvatten, simbassängsvatten, tvålsvatten, olja, parfym, solkräm, handrengöring, kemiska produkter som kosmetika eller vätskor som innehåller alkohol.
- Enheten får inte utsättas för vatten som rör sig med stor kraft.
- Använd inte enheten på platser där temperaturen är högre än det normala intervallet eller där luftfuktigheten är hög, som i en bastu.
- Tappa inte enheten och utsätt den inte för kraftiga stötar.
- Öppna inte bakstycket eller locken på enheten när den befinner sig i vatten eller i mycket fuktiga miljöer, som t.ex. en swimmingpool eller ett badrum.
- Du bör inte öppna bakstycket med våta händer eller när själva enheten är blöt.
- Gummiförseglingen på bakstycket är en viktig komponent för enheten. Var försiktig när du öppnar bakstycket så att du inte skadar gummiförseglingen. Försäkra dig om att gummiförseglingen är fri från smuts, t.ex. sand eller damm, så att inga skador kan uppstå på enheten.
- Bakstycket kan lossna om enheten tappas eller utsätts för stötar. Kontrollera att alla lock och bakstycket är korrekt inriktade och sluter tätt.

Följ riktlinjerna nedan om enheten utsätts för vatten eller smuts:

- Torka av enheten noga med en mjuk och ren trasa.
- Om mikrofonen eller högtalaren inte är helt torr kan det leda till att ljudet blir otydligt under ett samtal.
- Pekskärmen och andra funktioner fungerar eventuellt inte korrekt om enheten används i vatten.
- Anslut inte laddaren eller några tillbehör förrän enheten är helt torr. Enheten kan skadas om ett tillbehör eller en laddare ansluts när flerk Funktionsuttaget inte är helt torrt.

Situationer då enheten överhettas samt lösningar

När enheten blir varm under tiden som batteriet laddas

Under laddning kan enheten och laddaren bli varma. Under trådlös laddning eller snabb laddning kan enheten kännas varm när du rör vid den. Detta påverkar inte enhetens livslängd eller prestanda och är ett normalt drifttillstånd för enheten. Om batteriet blir för varmt kan laddningshastigheten minska eller så kan laddaren sluta ladda.

Gör så här när enheten blir varm:

- Koppla bort laddaren från enheten och stäng eventuella appar som körs. Vänta tills enheten svalnar och börja sedan ladda enheten igen.
- Om enhetens nedre del blir överhettad kan det bero på att den anslutna USB-kabeln är skadad. Byt ut den skadade USB-kabeln mot en ny USB-kabel som är godkänd av Samsung.
- När du använder en trådlös laddare ska du inte placera främmande material, t.ex. metallföremål, magneter och kort med magnetremsa, mellan enheten och den trådlösa laddaren.



Funktionen för trådlös laddning eller snabbbladdning är endast tillgänglig på modeller som stöds.

När enheten blir varm under användning

När du använder funktioner eller appar som kräver mer ström eller använder dem under en längre period kan enheten tillfälligt bli varm på grund av ökad batteriförbrukning. Stäng eventuella appar som körs och använd inte enheten på en stund.

Följande är exempel på situationer där enheten kan bli överhettad.

- Under initial konfiguration efter inköp eller vid återställning av data.
- När du hämtar stora filer.

- När du använder appar som kräver mer ström eller då appar används under en längre period.
 - När du spelar spel med hög kvalitet under en längre period.
 - När du spelar in videor under en längre period.
 - När du strömmar videor samtidigt som du använder maximal ljusstyrka.
 - Vid anslutning till en tv.
- När du gör flera saker samtidigt (eller när flera appar körs i bakgrunden).
 - När du använder Flera fönster.
 - När du uppdaterar eller installerar appar samtidigt som du spelar in videor.
 - När du hämtar stora filer under ett videosamtal.
 - När du spelar in videor samtidigt som du använder en navigeringsapp.
- När du använder stora mängder data för synkronisering med molnet, din e-post eller andra konton.
- När du använder en navigeringsapp i en bil samtidigt som enheten ligger i direkt solljus.
- När du använder mobil hotspot och internetdelning.
- När du använder enheten i områden utan eller med dålig täckning.
- När du laddar batteriet med en skadad USB-kabel.
- När enhetens flerfunktionsuttag är skadat eller har utsatts för främmande material, t.ex. vätska, damm, metallpulver och blyerts.
- När du använder roaming.

Gör så här när enheten blir varm:

- Håll enheten uppdaterad med den senaste programvaran.
- Konflikter mellan appar som körs kan leda till att enheten blir varm. Starta om enheten.
- Inaktivera Wi-Fi-, GPS- och Bluetooth-funktionerna när du inte använder dem.
- Stäng appar som ökar batteriförbrukningen eller som körs i bakgrunden när de inte används.
- Ta bort onödiga filer eller appar som inte används.
- Minska skärmens ljusstyrka.
- Om enheten blir överhettad eller känns varm under en längre period ska du inte använda den på ett tag. Om enheten fortsätter att överhettas ska du kontakta ett Samsung-servicecenter.

Försiktighetsåtgärder gällande överhettning av enheten

Om du börjar känna obehag på grund av att enheten överhettas ska du sluta använda enheten.

När enheten överhettas kan funktioner och prestanda begränsas, eller så kan enheten stängas av för att svalna. Den här funktionen är endast tillgänglig på modeller som stöds.

- Om enheten överhettas och når en viss temperatur visas ett varningsmeddelande för att förhindra enhetsfel, hudirritationer och skador samt batteriläckage. För att sänka enhetens temperatur begränsas skärmens ljusstyrka och prestandas hastighet och batteriladdningen avbryts. Appar som körs stängs och alla samtalsfunktioner och andra funktioner begränsas, förutom nödsamtal, tills enheten har svalnat.
- Om det andra meddelandet visas på grund av att enhetens temperatur har ökat ytterligare stängs enheten av. Använd inte enheten förrän enhetens temperatur sjunker under angiven nivå. Om det andra varningsmeddelandet visas under ett nödsamtal kopplas inte samtalet från av en framtvingad avstängning.

Försiktighetsåtgärder för driftmiljö

Enheten kan bli varm på grund av omgivningen under följande förhållanden. Var försiktig så att du inte förkortar batteriets livslängd, skadar enheten eller orsakar en brand.

- Förvara inte enheten i mycket varma eller kalla temperaturer.
- Utsätt inte enheten för direkt solljus under en längre tidsperiod.
- Använd eller förvara inte enheten på mycket varma platser, såsom i en bil på sommaren, under en längre period.
- Placera inte enheten på platser som kan bli överhettade, såsom på en värmedyna.
- Förvara inte enheten nära eller på element, mikrovågsugnar, varm matlagingsutrustning eller behållare med högt tryck.
- Använd inte en kabel vars hölje är avskalat eller skadat, och använd inte laddare eller batterier som är skadade eller inte fungerar som de ska.

Bilaga



Felsökning

Innan du kontaktar Samsung-servicecenter ska du försöka med följande lösningar. Vissa situationer är kanske inte tillämpliga för din enhet.

Du kan även använda Samsung Members för att åtgärda eventuella problem du stöter på när du använder enheten.

När du slår på enheten eller under tiden du använder den, blir du ombedd att ange en av följande koder:

- Lösenord: När enhetslåset är aktiverat måste du ange det lösenord du har angett för enheten.
- Pinkod: När du använder enheten för första gången eller när pinkodsfunktionen är aktiverad måste du ange pinkoden för SIM- eller USIM-kortet. Du kan inaktivera den här funktionen genom att använda menyn Lås SIM-kort.
- PUK: Ditt SIM- eller USIM-kort är spärrat, vanligtvis som resultat av att du har angett fel pinkod flera gånger i följd. Du måste ange den PUK-kod som du fått av tjänsteleverantören.
- PIN2: När du öppnar en meny som kräver PIN2, måste du ange den PIN2-kod som medföljer SIM- eller USIM-kortet. Kontakta din tjänsteleverantör för mer information.

Din enhet visar felmeddelanden rörande nätverk eller tjänster

- Om du befinner dig på en plats med svag signal eller dålig täckning kan du förlora kontakten. Gå till en annan plats och försök igen. Under rörelse kan felmeddelanden visas upprepade gånger.
- Du kan inte komma åt vissa alternativ utan en prenumeration. Kontakta din tjänsteleverantör för mer information.

Enheten slås inte på

Om batteriet är helt urladdat slås inte enheten på. Ladda batteriet helt innan du slår på enheten.

- Batteriet har eventuellt inte satts i korrekt. Sätt i batteriet igen.
- Torka av de båda guldfärgade kontakterna och sätt i batteriet igen.

Pekskärmen svarar långsamt eller på fel sätt

- Om du sätter dit ett skärmskydd eller andra tillbehör över pekskärmen kanske den inte fungerar som den ska.
- Om du bär handskar, om dina händer inte är rena när du rör pekskärmen, eller om du trycker på pekskärmen med vassa föremål eller dina fingertoppar kanske pekskärmen inte fungerar som den ska.
- Pekskärmen kan sluta fungera när det är fuktigt eller om den utsätts för vatten.
- Starta om enheten för att rensa tillfälliga programvarufel.
- Se till att enhetens programvara är uppdaterad till senaste versionen.
- Om pekskärmen blir repig eller skadad ska du besöka ett Samsung-servicecenter.

Din enhet slutar svara eller stöter på ett allvarligt fel

Prova med följande lösningar. Om problemet fortfarande kvarstår ska du kontakta ett Samsung-servicecenter.

Starta om enheten

Om enheten fryser eller hänger sig kan du behöva stänga appar eller slå av enheten och slå på den igen.

Framtvinga omstart

Om enheten har hängit sig och inte svarar ska du hålla sidoknappen och volym ned-knappen intryckta samtidigt längre än 7 sekunder för att starta om enheten.

Återställa enheten

Om metoderna ovan inte löser problemet ska du göra en återställning till fabriksdata.

Starta appen **Inställningar** och tryck lätt på **Allmän hantering** → **Återställ** → **Återställning till fabriksdata** → **Återställ** → **Ta bort allt**. Tänk på att säkerhetskopiera viktiga data på enheten innan du gör en återställning till fabriksdata.

Samtal kopplas inte fram

- Se till att du har öppnat rätt mobilnätverk.
- Se till att du inte har ställt in samtalsspärrar för telefonnumret du ringer till.
- Se till att du inte har ställt in samtalsspärrar för telefonnumret för det inkommande samtalet.

Andra kan inte höra dig under ett samtal

- Se till att du inte täcker över den inbyggda mikrofonen.
- Kontrollera att mikrofonen är nära din mun.
- Om du använder hörlurar ska du se till att de är anslutna på rätt sätt.

Ljudet ekar under ett samtal

Justera volymen genom att trycka på volymknappen eller gå till en annan plats.

Ett mobilnätverk eller internet kopplas ofta ifrån eller så är ljudkvaliteten dålig

- Se till att du inte blockerar enhetens inbyggda antenn.
- Om du befinner dig på en plats med svag signal eller dålig täckning kan du förlora kontakten. Anslutningsproblemen beror eventuellt på problem med tjänsteleverantörens basstation. Gå till en annan plats och försök igen.
- När du använder enheten under förflyttning kan trådlösa nätverk kopplas ifrån på grund av problem med tjänsteleverantörens nätverk.

Batteriet laddas inte korrekt (för laddare som är godkända av Samsung)

- Se till att laddaren är ansluten på rätt sätt.
- Om batteriterminalerna är smutsiga kanske batteriet inte laddas som det ska eller så stängs kanske enheten av. Torka av de båda guldfärgade kontakterna och försök ladda batteriet igen.

Batteriet laddas ur snabbare än när det först köptes

- När du utsätter enheten eller batteriet för mycket kalla eller varma temperaturer kan den användbara laddningen minska.
- Batteriförbrukningen ökar när du använder vissa funktioner eller vissa appar såsom GPS, spel eller internet.
- Batteriet är en förbrukningsvara och den användbara laddningen kommer att minska med tiden.

Felmeddelanden visas vid start av kameran

Din enhet måste ha tillräckligt med lagringsutrymme och batteri för att hantera kameraappen. Om du ser ett felmeddelande när du startar kameran ska du göra följande:

- Ladda batteriet.
- Frigör lite lagringsutrymme genom att överföra filer till en dator eller radera filer från enheten.
- Starta om enheten. Om du fortfarande har problem med kameraappen efter att ha provat dessa tips, ska du kontakta ett Samsung-servicecenter.

Bildkvaliteten är sämre än förhandsgranskningen

- Kvaliteten på dina bilder kan variera beroende på omgivningen och de fotograferingstekniker du använder.
- Om du tar bilder i mörka områden, på natten eller inomhus kan bildbrus uppstå eller så kan bilderna bli oskarpa.

Felmeddelanden visas när jag öppnar multimediefiler

Om du ser felmeddelanden eller om multimediefiler inte spelas upp när du öppnar dem på enheten ska du pröva följande:

- Frigör lite lagringsutrymme genom att överföra filer till en dator eller radera filer från enheten.
- Se till att musikfilen inte är skyddad av Digital Rights Management (DRM). Om filen är DRM-skyddad, ska du se till att du har rätt licens eller nyckel för att spela upp filen.
- Se till att enheten stöder filformaten. Om ett filformat inte stöds, t.ex. DivX eller AC3, ska du installera en app som stöder det. Bekräfta de filformat som din enhet stöder genom att besöka Samsungs webbplats.
- Enheten stöder bilder och videor som har tagits eller spelats in med enheten. Bilder och videor från andra enheter fungerar eventuellt inte på rätt sätt.
- Enheten stöder multimediefiler som är godkända av din nätverksleverantör eller leverantörer av ytterligare tjänster. Visst innehåll som cirkulerar på internet, såsom ringsignaler, videor eller bakgrunder, fungerar eventuellt inte på rätt sätt.

Bluetooth fungerar inte bra

Om du inte hittar en annan Bluetooth-enhet eller om du har anslutningsproblem eller prestandafel, testa följande:

- Kontrollera att den enhet du vill ansluta är redo att avsökas eller anslutas till.
- Se till att enheten och den andra Bluetooth-enheten ligger inom det längsta avståndet för Bluetooth (10 m).
- På din enhet startar du appen **Inställningar**, trycker lätt på **Anslutningar** och trycker sedan på **Bluetooth**-reglaget för att återaktivera det.
- På din enhet startar du appen **Inställningar**, trycker lätt på **Allmän hantering** → **Återställ** → **Återställ nätverksinställningar** → **Återställ inställningar** → **Återställ** för att återställa nätverksinställningarna. Du kan förlora sparad information när du utför återställningen.

Kontakta ett Samsung-servicecenter om förslagen ovan inte hjälper dig att lösa problemet.

Reglaget för skärmljusstyrka visas inte på aviseringspanelen

Öppna aviseringspanelen genom att dra statusfältet nedåt. Dra sedan aviseringspanelen nedåt. Tryck lätt på  → **Snabbpanelslayout** → **Intensitetskontroll** → **Visa alltid**.

Ingen anslutning upprättas när du ansluter enheten till en dator

- Se till att den USB-kabel som du använder är kompatibel med enheten.
- Se till att du har rätt drivrutin installerad på datorn och att den har uppdaterats.

Enheten hittar inte din nuvarande plats

GPS-signaler kan hindras på vissa platser, t.ex. inomhus. Ställ in enheten på att använda Wi-Fi eller ett mobilnätverk för att hitta din nuvarande plats i dessa situationer.

Data som lagrats på enheten har förlorats

Säkerhetskopiera alltid alla viktiga data som är lagrade på enheten. Annars går det inte att återställa data som blivit skadade eller som förlorats. Samsung är inte ansvarigt för förlust av data som är lagrade på enheten.

Ett litet glapp visas runt utsidan av enhetens skal

- Det här glappet är en nödvändig tillverkningsfunktion och vissa mindre rörelser eller vibrationer i delar kan uppstå.
- Med tiden kan friktionen mellan delar leda till att det här glappet ökar något.

Det finns inte tillräckligt med utrymme i enhetslagringen

Ta bort onödiga data, t.ex. cache, med hjälp av enhetens underhållsfunktion eller ta bort oanvända appar eller filer manuellt för att frigöra lagringsutrymme.

Behöver du hjälp eller har frågor, hänvisar vi till www.samsung.se.

Klicka på "SUPPORT"=>"Hjälp & felsökning" och välj sedan produktgrupp och produkttyp

Alternativt ring vår kundsupport tfn:
0771-726786

Upphovsrätt

Copyright © 2022 Samsung Electronics Co., Ltd.

Den här bruksanvisningen skyddas av internationell upphovsrättslagstiftning.

Ingen del i den här bruksanvisningen får reproduceras, distribueras, översättas eller överföras i någon form eller på något sätt, elektroniskt eller mekaniskt, inklusive fotokopiering, inspelning och lagring i system för lagring av och åtkomst till information.

Varumärken

- SAMSUNG och logotypen för SAMSUNG är registrerade varumärken som tillhör Samsung Electronics Co., Ltd.
- Bluetooth® är ett registrerat varumärke som tillhör Bluetooth SIG, Inc. i hela världen.
- Wi-Fi®, Wi-Fi Direct™, Wi-Fi CERTIFIED™ och Wi-Fi-logotypen är registrerade varumärken som tillhör Wi-Fi Alliance.
- Tillverkad på licens från Dolby Laboratories. Dolby, Dolby Atmos och den dubbla D-symbolen är varumärken som tillhör Dolby Laboratories.
- Alla andra varumärken och upphovsrätter tillhör respektive ägare.